

# Haier

## CONVERTIBLE TYPE AIR CONDITIONER OPERATION MANUAL AND INSTALLATION MANUAL



AC12CS1ERA  
AC18CS1ERA  
AC24CS1ERA

English

Español

Italiano

Français

Deutsch

Please read this manual carefully before installation.  
**Keep this operation manual for future reference.**

No. 0150508605 C



## CONVERTIBLE TYPE AIR CONDITIONER OPERATION MANUAL AND INSTALLATION MANUAL



AC12CS1ERA  
AC18CS1ERA  
AC24CS1ERA

### Contents

Cautions .....	3
Safety Precautions .....	4
Parts and Functions .....	4
Operation .....	6
Cleaning and Care .....	8
Operation Tips .....	8
Troubleshooting .....	9
Installation Procedure .....	11
Test Run .....	17

- Please read this manual carefully before installation.  
**Keep this operation manual for future reference.**

# Haier

AIR CONDITIONERS

Haier Industrial Park, No.1 Haier Road, Qingdao, P.R.China

## EUROPEAN REGULATIONS CONFORMITY FOR THE MODELS

### CE

All the products are in conformity with the following European provision:

- Low Voltage Directive 73/23/EEC
- Low Voltage Directive 2006/95/EC
- Electromagnetic Compatibility 89/336/EEC
- Electromagnetic Compatibility 2004/108/EC

### ROHS

The products are fulfilled with the requirements in the directive 2002/95/EEC of the European parliament and of council on the Restriction of the use of Certain Hazardous Substances in Electrical and Electronic Equipment (EU RoHS Directive)

### WEEE

In accordance with the directive 2002/96/CE of the European parliament, herewith we inform the consumer about the disposal requirements of the electrical and electronic products.

### DISPOSAL REQUIREMENTS:



Your air conditioning product is marked with this symbol. This means that electrical and electronic products shall not be mixed with unsorted household waste. Do not try to dismantle the system yourself: the dismantling of the air

conditioning system, treatment of the refrigerant, of oil and of other part must be done by a qualified installer in accordance with relevant local and national legislation. Air conditioners must be treated at a specialized treatment facility for reuse, recycling and recovery. By ensuring this product is disposed of correctly, you will help to prevent potential negative consequences for the environment and human health. Please contact the installer or local authority for more information. Battery must be removed from the remote controller and disposed of separately in accordance with relevant local and national legislation.

## IMPORTANT INFORMATION REGARDING THE REFRIGERANT USED

Contains fluorinated greenhouse gases covered by the Kyoto Protocol		A
R410A	1=	kg B
	2=	kg C
	1+2=	kg D
	F	E

This product contains fluorinated greenhouse gases covered by the Kyoto Protocol. Do not vent into the atmosphere.

Refrigerant type: R410A

GWP\* value: 1975

GWP=global warming potential

Please fill in with indelible ink,

- 1 the factory refrigerant charge of the product
- 2 the additional refrigerant amount charged in the field and
- 1+2 the total refrigerant charge

on the refrigerant charge label supplied with the product. The filled out label must be adhered in the proximity of the product charging port (e.g. onto the inside of the stop valve cover).

A contains fluorinated greenhouse gases covered by the Kyoto Protocol

B factory refrigerant charge of the product: see unit name plate

C additional refrigerant amount charged in the field

D total refrigerant charge

E outdoor unit

F refrigerant cylinder and manifold for charging



# Cautions

## Disposal of the old air conditioner

Before disposing an old air conditioner that goes out of use, please make sure it's inoperative and safe. Unplug the air conditioner in order to avoid the risk of child entrapment.

It must be noticed that air conditioner system contains refrigerants, which require specialized waste disposal. The valuable materials contained in a air conditioner can be recycled. Contact your local waste disposal center for proper disposal of an old air conditioner and contact your local authority or your dealer if you have any question. Please ensure that the pipework of your air conditioner does not get damaged prior to being picked up by the relevant waste disposal center, and contribute to environmental awareness by insisting on an appropriate, anti-pollution method of disposal.

## Disposal of the packaging of your new air conditioner

All the packaging materials employed in the package of your new air conditioner may be disposed without any danger to the environment.

The cardboard box may be broken or cut into smaller pieces and given to a waste paper disposal service. The wrapping bag made of polyethylene and the polyethylene foam pads contain no fluorochloric hydrocarbon.

All these valuable materials may be taken to a waste collecting center and used again after adequate recycling.

Consult your local authorities for the name and address of the waste materials collecting centers and waste paper disposal services nearest to your house.

## Safety Instructions and Warnings

Before starting the air conditioner, read the information given in the User's Guide carefully. The User's Guide contains very important observations relating to the assembly, operation and maintenance of the air conditioner.

The manufacturer does not accept responsibility for any damages that may arise due to non-observation of the following instruction.

- Damaged air conditioners are not to be put into operation. In case of doubt, consult your supplier.
- Use of the air conditioner is to be carried out in strict compliance with the relative instructions set forth in the User's Guide.
- Installation shall be done by professional people. Don't install unit by yourself.
- For the purpose of safety, the air conditioner must be properly grounded in accordance with specifications.
- Always remember to unplug the air conditioner before opening inlet grill. Always grip plug firmly and pull straight out from the outlet.
- All electrical repairs must be carried out by qualified electricians. Inadequate repairs may result in a major source of danger for the user of the air conditioner.
- Do not damage any parts of the air conditioner that carry refrigerant by piercing or perforating the air conditioner's

tubes with sharp or pointed items, crushing or twisting any tubes, or scraping the coatings off the surfaces. If the refrigerant spurts out and gets into eyes, it may result in serious eye injuries.

- Do not obstruct or cover the ventilation grille of the air conditioner. Do not put fingers or any other things into the inlet/outlet and swing louver.
- Do not allow children to play with the air conditioner. In no case should children be allowed to sit on the outdoor unit. When the indoor unit is turned on, the PCB will test if swing motor is O.K., and then fan motor will start up. So there is a few seconds to wait.
- In cooling mode, the flaps will swing automatically to a fixed position for anti-condensating.
- This appliance is not intended for use by persons (including children) with reduced physical, sensory or mental capabilities, or lack of experience and knowledge, unless they have been given supervision or instruction concerning use of the appliance by a person responsible for their safety.
- Children should be supervised to ensure that they do not play with the appliance.

## Specifications

The refrigerating circuit is leak-proof.

For all the models in this manual, the all-pole disconnection connection method should be applied in the power supply. Such means for disconnection must be incorporated in the fixed wiring.

Cooling	Indoor temperature	max. DB/WB min. DB/WB	32/23°C 18/14°C
	Outdoor temperature	max. DB/WB min. DB/WB	46/24°C 18°C
Heating	Indoor temperature	max. DB/WB min. DB/WB	27°C 15°C
	Outdoor temperature	max. DB/WB min. DB/WB	24/18°C -15°C

If the supply cord is damaged, it must be replaced by the manufacturer or its service agent or a similar qualified person. If the fuse on PC board is broken please change it with the type of T 3.15A /250VAC.

The wiring method should be in line with the local wiring standard.

The waste battery shall be disposed properly.

The indoor unit installation height is at least 2.5m.

The air breaker and the power switch should be installed in a conveniently reachable place for user.

# Safety Precautions

## ⚠ WARNING!

- If the power supply cord of this air conditioner is damaged, it must be replaced by the manufacturer or its authorized service personnel only.
- Use copper wire only. All the cables shall have got the Local authentication certificate.
- The power cable and connecting cable are self-provided.
- If the fuse on PC board is broken please change it with the type of T3.15A/250VAC.

## ⚠ DANGER!

- Do not attempt to install this air conditioner by yourself.
- This unit contains no user-serviceable parts. Always consult authorized service personnel for repairs.
- When moving, consult authorized service personnel for disconnection and installation of the unit.
- Do not become excessively chilled by staying for lengthy periods in the direct cooling airflow.
- Do not insert fingers or objects into the outlet port or intake grills.
- Do not start and stop air conditioner operation by connecting and disconnecting the power supply cord and so on.
- Take care not to damage the power supply cord.
- In the event of a malfunction (burning smell, etc.), stop operation immediately, turn off the circuit breaker, and consult authorized service personnel.

## ⚠ CAUTION!

- Provide occasional ventilation during use.
- Do not direct air flow at fireplaces or heating apparatuses.
- Do not place objects on the air conditioner or climb onto it.
- Do not hang objects from the indoor unit.
- Do not set flower vases or water containers on top of the air conditioner.
- Do not expose the air conditioner directly to water.
- Do not operate the air conditioner with wet hands.
- Do not pull power supply cord.
- Turn off power source when not using the unit for extended periods.
- Check the condition of the installation stand for damage.
- Do not place animals or plants in the direct path of the air flow.
- Do not drink the water drained from the air conditioner.
- Do not use in applications involving the storage of foods, plants or animals, precision equipment or art works.
- Do not apply any heavy pressure to radiator fins.
- Operate only with air filters installed.
- Do not block or cover the intake grill and outlet port.
- Ensure that any electronic equipment is at least one metre away from either the indoor or outdoor unit.
- Avoid installing the air conditioner near a fireplace or other heating apparatuses.
- When installing the indoor and outdoor unit, take precautions to prevent access to infants.
- Do not use inflammable gases near the air conditioner.

# Parts and Functions

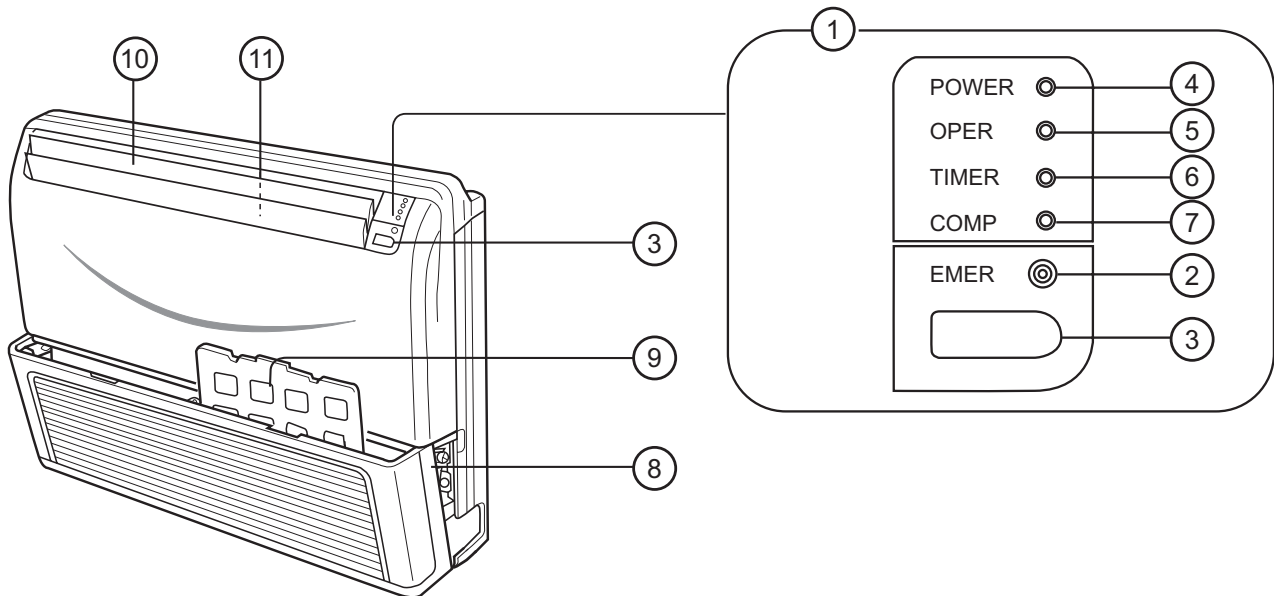

- (1) Operating Control Panel
- (2) Emergency Switch
- (3) Remote Control Signal Receiver
- (4) Power Indicator Lamp (Red)
- (5) Operation Indicator Lamp (Green)
- (6) Timer Indicator Lamp (Yellow)
- (7) Compressor Run Lamp (Green)
- (8) Intake Grill
- (9) Air Filter
- (10) UP/DOWN Air Direction Flaps
- (11) RIGHT/LEFT Air Direction Louvers (behind UP/DOWN Air Direction Flaps)

### Note :

For the wired control type unit, the unit state should be checked by the wired controller, instead of the remote receiver. and if you set the TIMER function, the TIMER LED on the remote receiver will not be on.

# Parts and Functions

## Remote controller

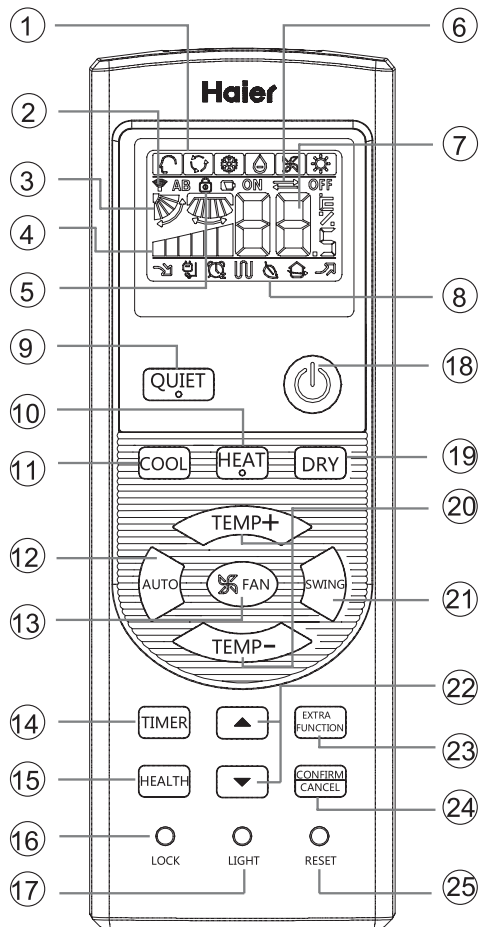

### 1. Mode display

Operation mode	AUTO	COOL	DRY	HEAT	FAN
Remote controller					

### 2. Signal sending display

### 3. SWING display

### 4. FAN SPEED display

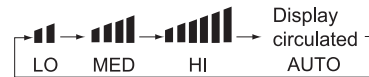

### 5. LOCK display

### 6. TIMER OFF display

### TIMER ON display

### 7. TEMP display

### 8. Additional functions display

Operation mode	QUIET	SLEEP	Supplemented electrical heating	HEALTH	POWER
Remote controller					

Electrical heating is not available.

### 9. QUIET button

### 10. HEAT button

### 11. COOL button

### 12. AUTO button

### 13. FAN button

### 14. TIMER button

### 15. HEALTH button

**(This model has not this function.)**

### 16. LOCK button

Used to lock buttons and LCD display.

### 17. LIGHT button

**(This model has not this function.)**

Control the lightening and extinguishing of the indoor LED display board.

### 18. POWER ON/OFF button

### 19. DRY button

### 20. TEMP button

### 21. SWING button

### 22. HOUR button

### 23. EXTRA FUNCTION button

Function: Fan only function , health airflow

upwards and downwards sending

function,sleep function,

air-refresh(reserved function)

Fahrenheit Celsius conversion

Power setting function

**left and right swing function ,10°C heating function**

### 24.CANCEL/CONFIRM button

Function: Setting and cancel to the

timer and other additional functions.

### 25. RESET button

When the remote controller

appears abnormal, use a sharp

pointed article to press this button

to reset the remote

## Loading of the battery

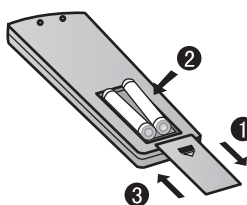

1 Remove the battery cover;

2 Load the batteries as illustrated.  
2 R-03 batteries, resetting key (cylinder);

3 Be sure that the loading is in line with the "+" and "-" ;

4 Load the battery,then put on the cover again.

### Note:

- The distance between the signal transmission head and the receiver hole should be within 7m without any obstacle as well.

- When electronic-started type fluorescent lamp or change-over type fluorescent lamp or wireless telephone is installed in the room, the receiver is apt to be disturbed in receiving the signals, so the distance to the indoor unit should be shorter.

- Full display or unclear display during operation indicates the batteries have been used up. Please change batteries.

- If the remote controller can't run normally during operation, please remove the batteries and reload several minutes later.

### Hint:

Remove the batteries in case won't be in use for a long period. If there is any display after taking-out, just press reset key.

# Operation

## Base Operation

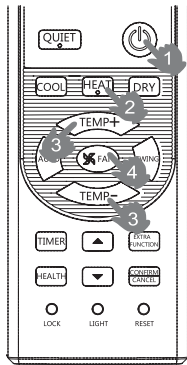
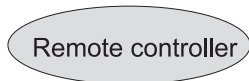

### 1. Unit start

Press ON/OFF on the remote controller, unit starts.

### 2. Select operation mode

- COOL button: Cooling mode
- HEAT button: Heating mode
- DRY button: Dehumidify mode

### 3. Select temp. setting

Press TEMP+ / TEMP- button

TEMP+ Every time the button is pressed, temp.setting increase 1°C, if kept depressed, it will increase rapidly

TEMP- Every time the button is pressed, temp.setting decrease 1°C, if kept depressed, it will decrease rapidly

Select a desired temperature.

### 4. Fan speed selection

Press FAN button. For each press, fan speed changes as follows:

Remote controller:

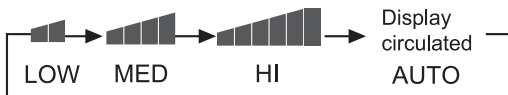

Air conditioner is running under displayed fan speed. When FAN is set to AUTO, the air conditioner automatically adjusts the fan speed according to room temperature.

Operation Mode	Remote Controller	Note
AUTO		Under the mode of auto operation, air conditioner will automatically select Cool or Heat operation according to room temperature. When FAN is set to AUTO the air conditioner automatically adjusts the fan speed according to room temperature.
COOL		
DRY		In DRY mode, when room temperature becomes lower than temp.setting+2°C, unit will run intermittently at LOW speed regardless of FAN setting.
HEAT		In HEAT mode, warm air will blow out after a short period of the time due to cold-draft prevention function. When FAN is set to AUTO, the air conditioner automatically adjusts the fan speed according to room temperature.
FAN		In FAN operation mode, the unit will not operate in COOL or HEAT mode but only in FAN mode. AUTO is not available in FAN mode. And temp. setting is disabled. In FAN mode, sleep operation is not available.

## Sleep Operation

Press **EXTRA FUNCTION** button to enter additional options, when cycle display to , will flash. And then press **CONFIRM/CANCEL** enter to sleep function.



### Operation Mode

#### 1. In COOL, DRY mode

1 hours after SLEEP mode starts, temp. will become 1°C higher than temp. setting. After another 1 hours, temp. rises by 1°C further. The unit will run for further 6 hours then stops. Temp. is higher than temp. setting so that room temperature won't be too low for your sleep.

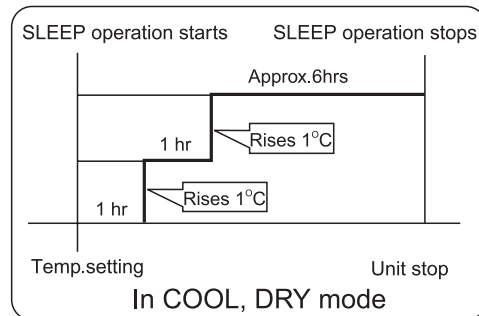

#### 2. In HEAT mode

1 hours after SLEEP mode starts, temp will become 2°C lower than temp. setting. After another 1 hours, temp decrease by 2°C further. After more another 3 hours, temp. rises by 1°C further. The unit will run for further 3 hours then stops. Temp. is lower than temp. setting so that room temperature won't be too high for your sleep.

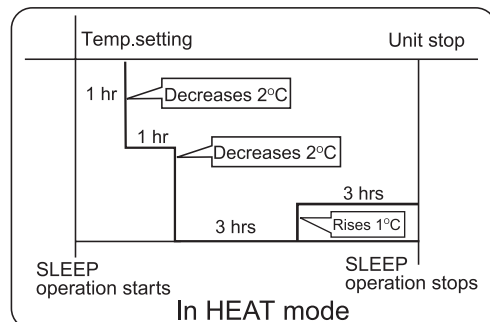

#### 3. In AUTO mode

The unit operates in corresponding sleep mode adapted to the automatically selected operation mode.



# Operation

## 4. In FAN mode

It has no SLEEP function.

## 5. Set the wind speed change when sleeping

If the wind speed is high or middle before setting for the sleep, set for lowering the wind speed after sleeping.

If it is low wind, no change.





### Note

When TIMER function is set, the sleeping function can't be set up. After the sleeping function is set up, if user resets TIMER function, the sleeping function will be cancelled; the machine will be in the state of timing-on.

## POWER/QUIET Operation

### (1) POWER Operation

When you need rapid heating or cooling, you can use this function.

Press  button to enter additional options, when cycle display to ,  will flash, and then press , enter to power function. When cancel the function, please enter additional options again and to cancel power function.

### (2) QUIET Operation

You can use this function when silence is needed for rest or reading.

Press QUIET button, the remote controller will show , and then achieve to the quiet function. Press again this QUIET button, the quiet function will be cancelled.

### Note :

During POWER operation, in rapid HEAT or COOL mode, the room will show inhomogeneous temperature distribution.

Long period QUIET operation will cause effect of not too cool or not too warm.

### (3) 10°C HEAT function

10°C HEAT function: temp. setting is 10°C in heating mode.

Press  button to enter additional options, when cycle display to "10°C" will flash and then press , enter to 10°C HEAT function.

### NOTE:

temp. setting is fixed. if press "TEMP+" or "TEMP-" button, and then 10°C HEAT function is be cancelled.

## Air Flow Direction Adjustment

### 1. Status display of air flow

COOL/DRY:

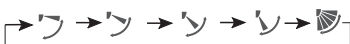

HEAT:



### 2. Left and right air flow adjustment

(available only for convertible unit)

Press button  to select auxiliary function, the LCD will display  in cycle, press  to confirm. Enter left and right air flow adjustment, please press button SWING to adjust the air flow angle.

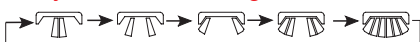

Note:   both of the two positions are null.

## Timer On/Off On-Off Operation

1. After unit starts, select your desired operation mode.  
2. Press TIMER button to change TIMER mode. Every time the button is pressed, display changes as follows:  
Remote controller:

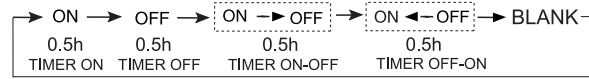

Then select your desired TIMER mode (TIMER ON or TIMER OFF or TIMER ON-OFF). "ON" or "OFF" will flash.

3. Press  /  button to set time.

 Press the button for each time, setting time in the first 12 hours increased by 0.5 hour every time, after 12 hours, increased by 1 hour every time.

 Press the button for each time, setting time in the first 12 hours decreased by 0.5 hour every time, after 12 hours, decreased by 1 hour every time. It can be adjusted within 24 hours.

4. Confirm timer setting

After adjust the time, press  button and confirm the time ON or OFF button will not flash any more.

5. Cancel timer setting

Press the timer button by times until the time display eliminated.

Hints:

After replacing batteries or a power failure happens, time setting should be reset.



According to the Time setting sequence of TIMER ON or TIMER OFF, either Start-Stop or Stop-Start can be achieved.

## Healthy airflow Operation

1. Press  to starting



Setting the comfort work conditions.

2. The setting of healthy airflow function

Press  button to enter additional options, Press this button continuously, the louvers location will cycle between in the following three locations, to choose the swing location what you needed, and then press  button to confirm.



3. The cancel of the healthy airflow function

Press  button to enter additional options, Press this button continuously, the louvers location will cycle between in the following three locations again, and then press  button to cancel.

Notice: Do not direct the flap by hand. Otherwise, the grille will run incorrectly. If the grille is not run correctly, stop for a minute and then start, adjusting by remote controller.

Note:

1. After setting the healthy airflow function, the position grille is fixed.

2. In heating, it is better to select the  mode.

3. In cooling, it is better to select the  mode.

4. In cooling and dry, using the air conditioner for a long time under the high air humidity, condensate water may occur at the grille.

# Cleaning and Care

## ⚠ CAUTION:

- Before cleaning the air conditioner, be sure to turn it off and disconnect the Power Supply Cord.
- Be sure the Intake Grill is installed securely.
- When removing and replacing the air filters, be sure not to touch the heat exchanger, or personal injury may result.

### Cleaning the Air Filter

#### 1. Open the Intake Grill

Pull out both sides and the center of the Intake Grill.

#### 2. Pull the Air Filters upward to remove them

Push the Air Filter handles away from the Intake Grille in the direction as illustrated, then pull out Air Filters.

#### 3. Clean the Air Filters

Remove the dust from the Air Filters by vacuum cleaner or washing them. After washing, allow the Air Filters to dry thoroughly in an area protected from sunlight.

#### 4. Re-attach the Air Filters to the Intake Grill

- (1) The Filters fit onto the inside of the intake Grill. (Figure 1)
- (2) The bottom edges of the Air Filters should fit into the filter brackets. (Figure 1)
- (3) The Air Filters should be pushed down so that their top edges fit under the projections at the top of the Intake Grill. (Figure 2)

#### 5. Close the intake grill

Push in both sides and the center of the Intake Grill.

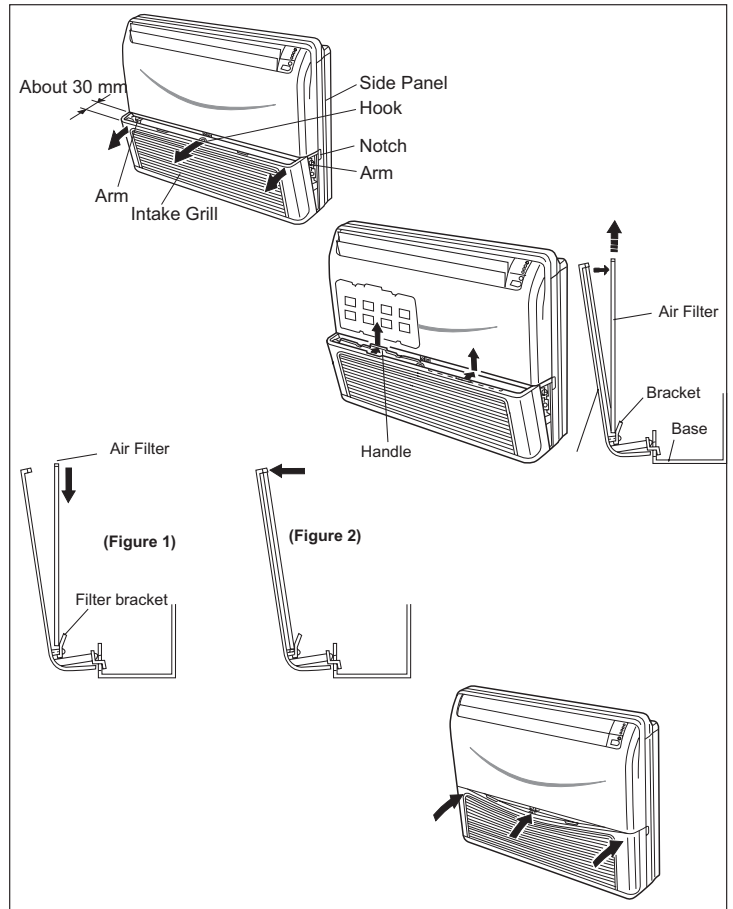

- Dust can be cleaned from the Air Filter either with a vacuum cleaner, or by washing the filter in a solution of mild detergent and warm water. If you wash the filter, be sure to allow it to dry thoroughly in a shady place before reinstalling.
- If dirt is allowed to accumulate on the Air Filter, air flow will be reduced, operating efficiency lowers and noise increases.
- During periods of normal use, the Air Filters should be cleaned every two weeks.

## Operation Tips

### Instructions relating to heating are applicable only to "HEAT & COOL TYPE"

#### Heating Performance





- This air conditioner operates on the heat-pump principle, absorbing heat from outdoor air and transferring that heat indoors. As a result, the operating performance is reduced as outdoor air temperature drops. If you feel that insufficient heating performance is being produced, we recommend you use this air conditioner in conjunction with another kind of heating appliance.
- Heat-pump air conditioners heat your entire room by recirculating air throughout the room, with the result that some time may be required after first starting the air conditioner until the room is heated.

#### Microcomputer-controlled Automatic Defrosting

- When using the Heating mode under conditions of low outdoor air temperature high humidity, frost may form on the outdoor unit, resulting in reduced operating performance.
- In order to prevent this kind of reduced performance, this unit is equipped with a Microcomputer-controlled Automatic Defrosting function. If frost forms, the air conditioner will temporarily stop, and the defrosting circuit will operate briefly (for about 7 to 15 minutes).

# Troubleshooting

## Followings are not problems

<p>Sound of water flowing is not a problem.</p> 	<p>During unit operation or at stop, a swishing or gurgling noise may be heard. This noise is generated by refrigerant flowing in the system.</p>
<p>Sound of cracking is heard.</p>	<p>During unit operation, a cracking noise may be heard. This noise is generated by the casing expanding or shrinking because of temperature changes.</p>
<p>Smell are generated.</p>	<p>This is because the system circulates smells from the interior air such as the smell of cigarettes or the painting on the furniture.</p>
<p>During operation, white fog or steam comes out from the indoor unit.</p>	<p>When unit is running at places like restaurant, etc. where dense edible oil fumes always exist, this will happen.</p>
<p>In cooling operation, unit switches to blowing operation.</p>	<p>To prevent frost from accumulating on indoor heat exchanger, unit will switch to blowing operation for a while then resume cooling operation.</p>
<p>Unit will not restart after stop.</p> <p>Won't start?</p> 	<p>Though ON/OFF button is set to ON, the unit won't resume cooling, dry or heating operation in 3 min after it is stopped, this is because of 3-min-delay protection circuit.</p>  <p>Please wait 3 minutes</p>
<p>No outlet air or fan speed can't be changed in dry mode.</p>	<p>Unit will reduce fan speed repeatedly and automatically if room temp. is too low in dry operation.</p>
<p>In heating operation, water or steam are blown out of outdoor unit.</p> 	<p>This occurs when frost accumulated on the outdoor unit is removed (during defrosting operation).</p>
<p>In heating operation, indoor fan won't stop even if unit is stopped.</p>	<p>After unit stop, indoor fan will go on running until indoor unit cools down.</p>

Before ask for services, please first check your unit against the following.

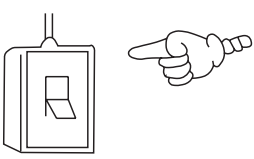
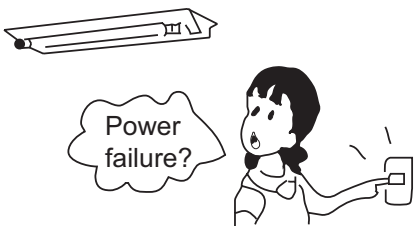
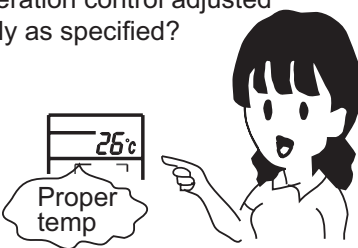
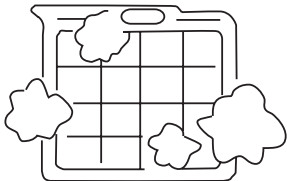
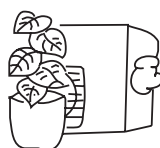
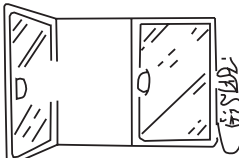
Air conditioner won't start.		
<p>Is power supply switch turned on?</p>  <p>Power supply switch is not set at ON.</p>	<p>Is city power supply normal?</p>  <p>Power failure?</p>	<p>Is leakage current breaker activated?</p> <p>This is very dangerous, please disconnect power supply immediately and contact your dealer.</p>
Poor cooling or heating		
<p>Are operation control adjusted correctly as specified?</p>  <p>Proper temp</p>	<p>Is air filter too dirty?</p> 	<p>Are there any obstacles in inlet or outlet grill?</p> 
<p>Are horizontal louvers at up position (in heating mode)?</p>	<p>Any doors or windows left open?</p> 	

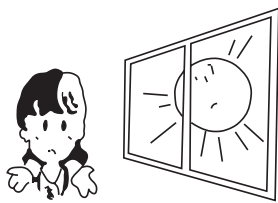
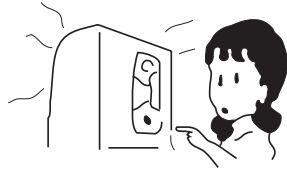
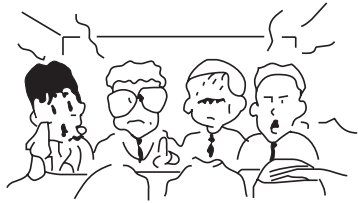

# Troubleshooting

Poor cooling		
Is there any direct sunlight in the room? 	If there are unexpected heat sources in the room? 	Too many people in the room? 
Cold air blows out (in heating mode). Is air conditioner in standby condition in heating mode?		

If your unit still can't work properly after above mentioned checks, or following problems occur, please stop it immediately and contact your dealer.

- Fuses or circuit breakers often blow out.
- Water comes out in cooling/dry operation.
- Operation is abnormal or sound is heard.

When failure happens, the fan of indoor unit stop running.

For indoor failure, only running LED of remote receiver will indicate,

For outdoor failure, timer LED and running LED will indicate .timer LED of remote receiver stands for ten's place, and running LED stands for one's place. Timer LED will flash firstly, 2 seconds later, running LED will flash too. After that finishes, 4 seconds later, they will flash in turns again. Flash times is the failure of outdoor + 20.

For example, failure code that outdoor is 2, so indoor unit should display 22. As a result, timer LED flashes twice firstly, then running LED flashes twice, But when outdoor failure LED flash 20, the indoor unit will flash 42, it's a special.

Ta: ambient temperature sensor

Tm: coil temperature sensor

Trouble shooting	FAILURE CODE (running led of indoor receive board flashes times)	POSSIBLE REASONS
Faulty temperature Ta	1	Sensor disconnected, or broken, or at wrong position, or short circuit
Faulty temperature Tm	2	Sensor disconnected, or broken, or at wrong position, or short circuit
Faulty EEPROM on indoor unit PCB	4	Faulty indoor unit PCB
Abnormal communication between indoor and outdoor units	7	Wrong connection, or the wires be disconnected, or wrong address setting of indoor unit, or faulty power supply or faulty PCB
Abnormal communication between indoor wired controller and indoor unit PCB	8	Wrong connection, or the wired controller be disconnected, faulty PCB
Drainage system abnormal	12	Pump motor disconnected, or at wrong position, or the float switch broken down, or the float switch disconnected, or at wrong position
Zero cross sigal wrong	13	Zero cross sigal detected wrong
Indoor abnormal mode operation	16	Different from outdoor unit mode

For the outdoor failure indicated by the indoor unit please refer to the outdoor failure code list

# Installation Procedure

Please ask the dealer or specialist to install, never try by the users themselves. After the installation please be sure of the following conditions.

## ⚠ WARNING:

### • Please call dealer to install the air-conditioner.

Incorrect installation may cause water leaking, shock and fire hazard.

## ⚠ CAUTION:

### • Air-conditioner can't be installed in the environment with inflammable gases because the inflammable gases near air-conditioner may cause fire hazard.

### • Installed electrical-leaking circuit breaker.

It easily cause electrical shock without circuit breaker.

### • Connect earthing wire.

Earthing wire should not be connected to the gas pipe, water pipe, lightning rod or phone line, incorrect earthing may cause shock.

### • Use discharge pipe correctly to ensure efficient discharge.

Incorrect pipe use may cause water leaking.



### • Wiring

Air-conditioner should be equipped with special power supply wire.

### • Location

#### • Air-conditioner should be located in well-vented and easily accessible place.

#### • Air-conditioner should not be located in the following places:

- (1) Places with machine oils or other oil vapours.
- (2) Seaside with high salt content in the air.
- (3) Near hot spring with high content of sulfide gases.
- (4) Area with frequent fluctuation of voltage e.g. factory, etc.
- (5) In vehicles or ships.
- (6) Kitchen with heavy oil vapour or humidity.
- (7) Near the machine emitting electric-magnetic waves.
- (8) Places with acid, alkali vapour.

#### • Choose the following locations:

- (1) Capable of supporting air conditioner weight, don't increase operating noise and vibration.
- (2) Hot vapour from outdoor unit outlet and operating noise don't disturb neighbour.
- (3) No obstacles around the outdoor unit outlet.

#### • TV, radio, acoustic appliances etc. are at least 1 m far away from the indoor unit, outdoor unit, power supply wire, connecting wire, pipes, otherwise images may be disturbed or noises be created.

#### • As required, take measures against heavy snow.

## INSTALLATION PARTS

The following installation parts are optional parts. Use them as required.

### Optional parts

Adhesive tape	Drain hose
Saddle (L.S) with screws	Piping hole cover
Heat insulation material	Plastic clamp
Putty	

## SELECTING THE MOUNTING POSITION

Decide the mounting position with the customer as follows:

- (1) Install the indoor unit level on a strong wall, floor, ceiling which is not subject to vibration.
- (2) The inlet and outlet ports should not be obstructed. The air should be able to blow all over the room.
- (3) Install the unit near an electric outlet or special branch circuit.
- (4) Do not install the unit where it will be exposed to direct sunlight.
- (5) Install the unit where connection to the outdoor unit is easy.
- (6) Install the unit where the drain pipe can be easily installed.
- (7) Take servicing etc. into consideration and leave the spaces shown in the figure below. Also install the unit where the filter can be removed.

## ⚠ WARNING:

Install at a place that can withstand the weight of the indoor and outdoor units and install positively so that the units will not topple or fall.

## ⚠ CAUTION:

- (1) Do not install where there is the danger of combustible gas leakage.
- (2) Do not install near heat sources.
- (3) If children under 10 years old may approach the unit, take preventive measures so that they cannot reach the unit.

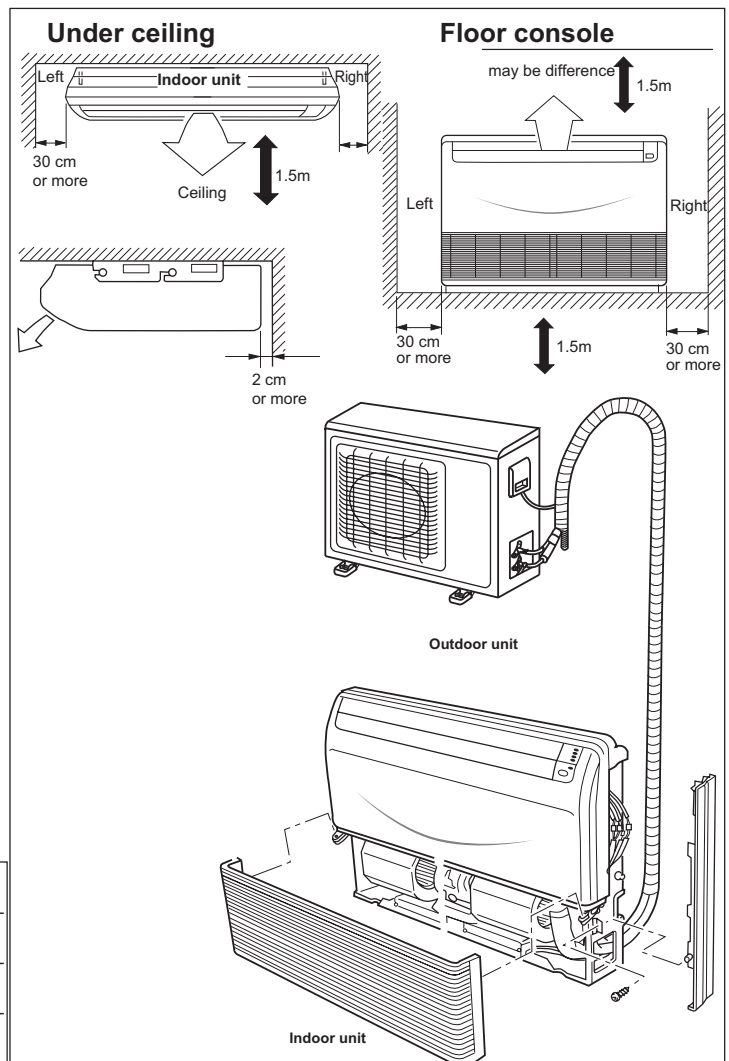

# Installation Procedure

## PREPARING INDOOR UNIT INSTALLATION

### Remove the intake grill

Open the intake grill and remove the three or four or six screws.

#### Note:

The main unit can be wired before the indoor unit is installed.  
Select the most appropriate installation order.

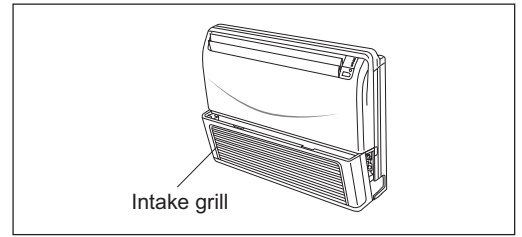

## A.FLOOR CONSOLE TYPE

### 1. Drilling for piping

Select piping and drain directions. The piping and drain can be made in three directions as shown in the Fig.1.

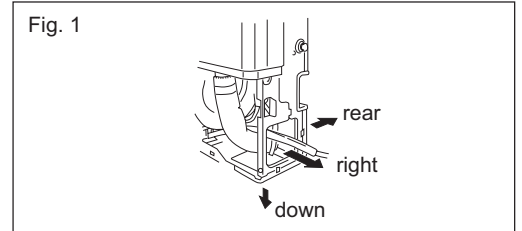

The drain hose can be connected to either the left or right side. (Fig.2)

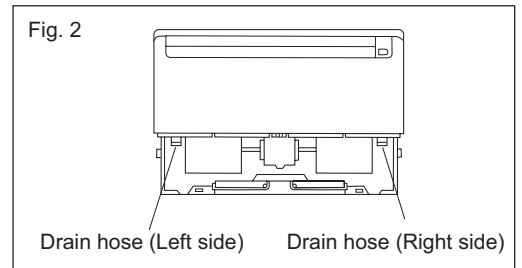

When the directions are selected, drill a 7 cm dia. hole on the wall so that the hole is tilted downward toward the outdoor for smooth water flow. When the pipe is led out from the rear, make a hole at the position shown in Fig.3.

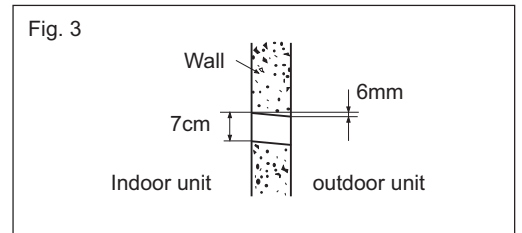

When installing set to wall, install the accessory wall bracket at the position shown in Fig. 4, and mount the set to it.

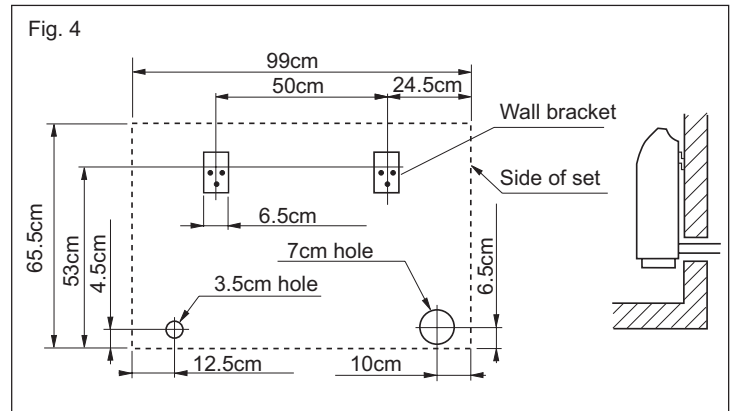

### 2. Installing drain hose

Select whether the drain hose will be connected to the left or right side (Fig.2). Insert the drain hose into the drain pan, then secure the drain hose with a nylon fastener (Fig.5).

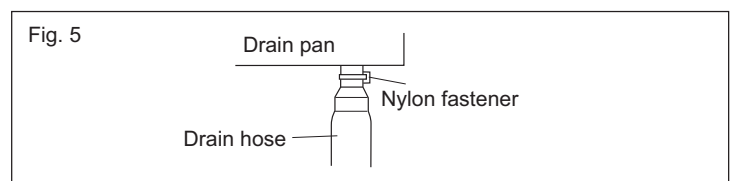

Wrap the insulation (drain hose) around the drain hose connection. (Fig.6)

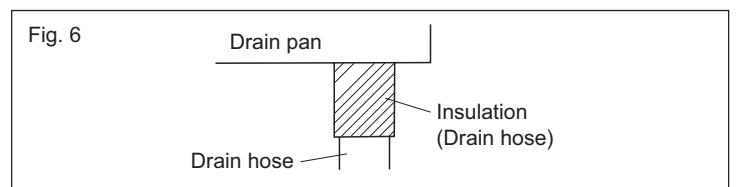

# Installation Procedure

Be sure to arrange the drain hose correctly so that it is leveled lower than the drain hose connecting port of the indoor unit. (Fig.7)

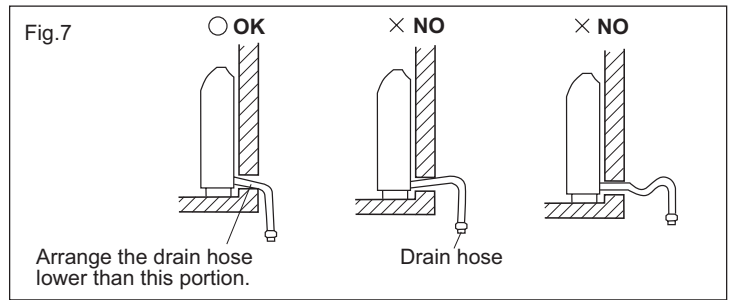

**⚠ CAUTION:**

Do not install the unit drain hose side is too high. Height A should be less than 5 mm.(Fig.8)

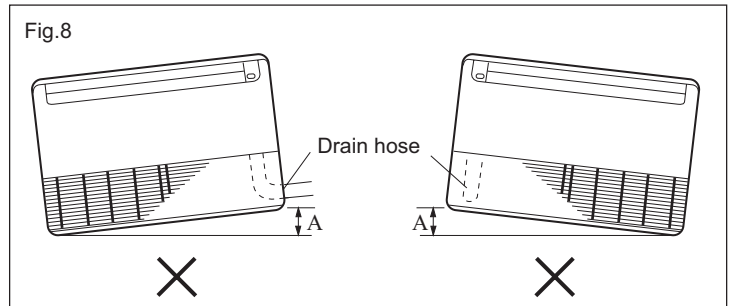

## B. UNDER CEILING TYPE

Using the installation template, drill holes for piping and anchor bolts.(Fig.9)

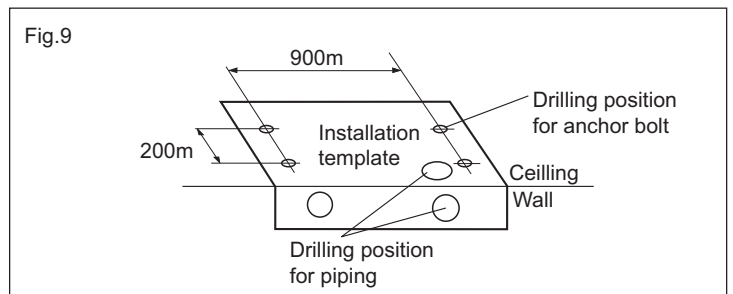

### 1. Drilling for piping

Select piping and drain directions. (Fig.10)

**⚠ CAUTION:**

Install the drain hose at the rear. It should not be installed on the top or right side.

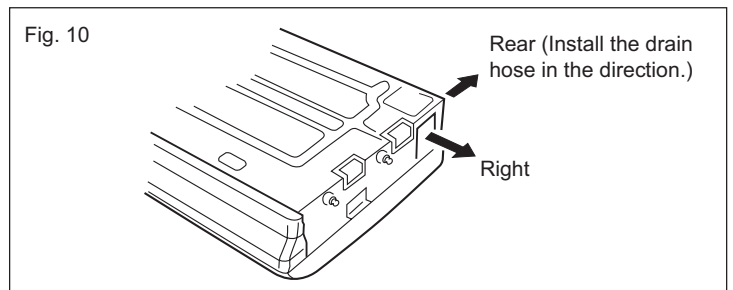

When the directions are selected, drill 80mm and 50mm or 150mm dia. hole on the wall so that the hole is tilted downward toward the outdoor for smooth water flow. (Fig.11)

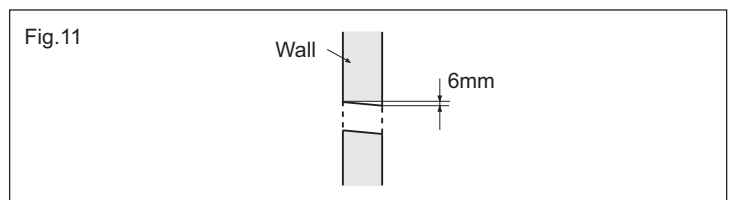

### 2. Drilling holes for anchor bolts and installing the anchor bolts

With a concrete drill, drill four 12.7 mm dia. Holes. (Fig.12)

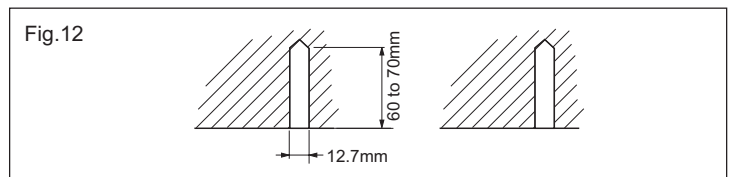

Insert the anchor bolts into the drilled holes, and drive the pins completely into the anchor bolts with a hammer. (Fig.13)

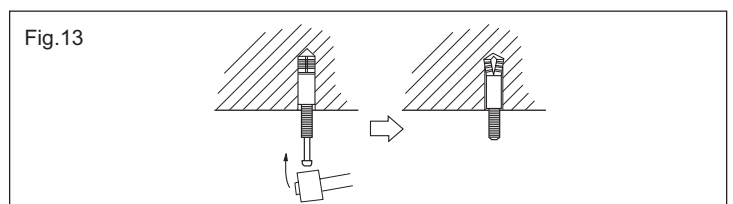

# Installation Procedure

## 3. Installing brackets

Install the brackets with nuts, washers and spring washers. (Fig.14)

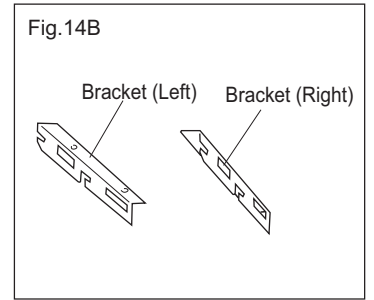
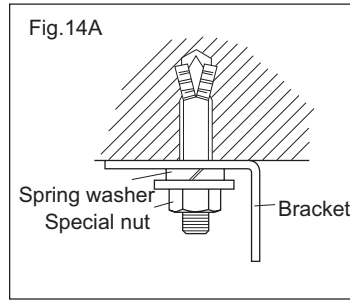

## 4. Installing indoor unit

Reset the hex bolts as shown in Fig.15.

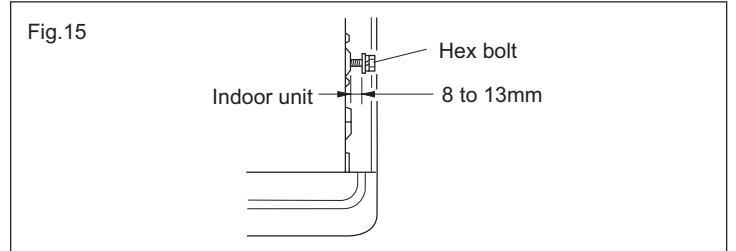

Apply the indoor unit to the brackets. (Fig.16)  
Now, securely tighten the hex bolts in both sides.

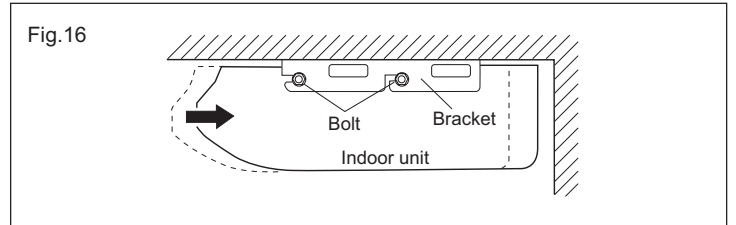

## 5. Installing the drain hose

Select whether the drain hose will be connected to the left or right side.(Fig.2)

Insert the drain hose into the drain pan, then secure the drain hose with a nylon fastener.(Fig.5)

Wrap the insulation (drain hose) around the drain hose connection. (Fig.6)

Be sure to arrange the drain hose correctly so that it is leveled lower than the drain hose connecting port of the indoor unit. (Fig.17)

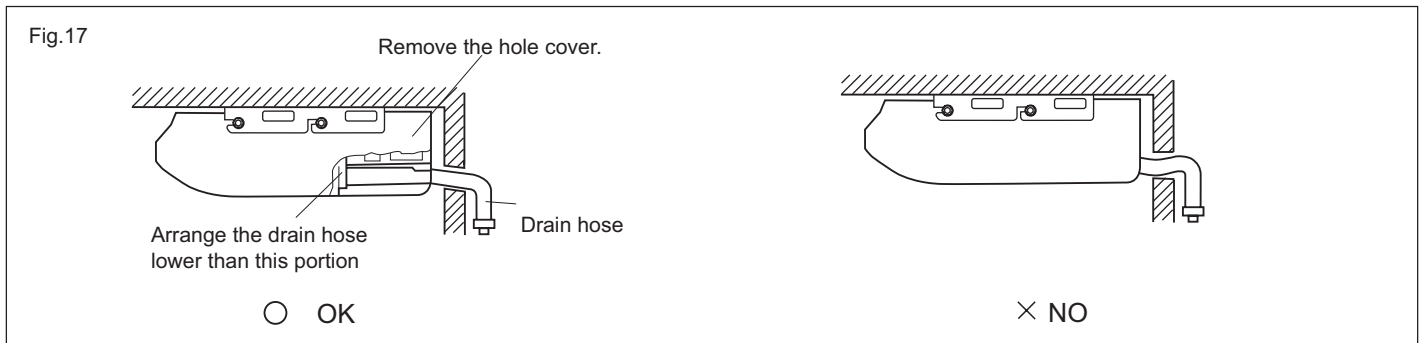

When drain hose is arranged backward. Secure the drain hose with the VT wire. (Fig.18)

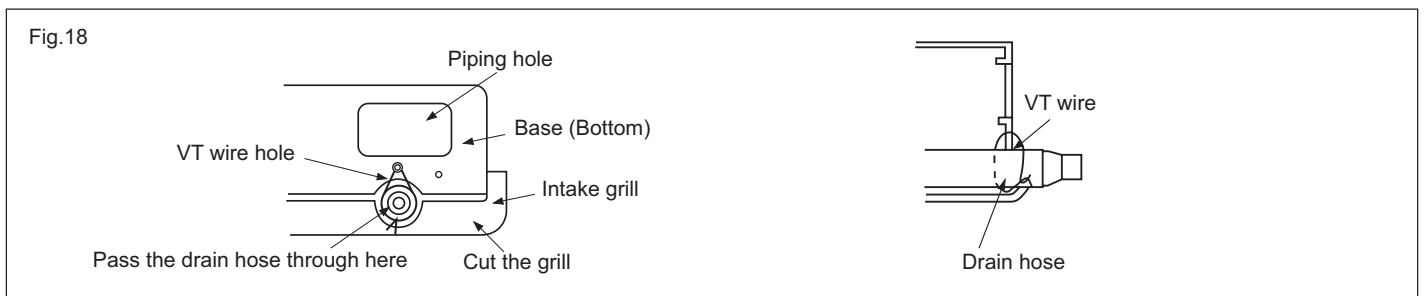

# Installation Procedure

## CONNECTING THE PIPING

### 1. Flare processing

- (1) Cut the connection pipe with pipe cutters so that the pipe is not deformed.
- (2) Holding the pipe downward so that cuttings cannot enter the pipe, remove the burrs.
- (3) Remove the flare nut from the indoor unit pipe and outdoor unit and assemble as shown in Table 1 and insert the flare nut onto the pipe, and flare with a flaring tool.
- (4) Check if the flared part "L" (Fig.1) is spread uniformly and that there are no cracks.

Model	Pipe	Diameter of pipe	Dimension A (mm)
AC12CS1ERA	Liquid pipe	∅ 6.35mm (1/4")	1.0~1.2
	Gas pipe	∅ 9.52mm (3/8")	
AC18CS1ERA	Liquid pipe	∅ 6.35mm (1/4")	1.0~1.2
	Gas pipe	∅ 12.7mm (1/2")	
AC24CS1ERA	Liquid pipe	∅ 9.52mm (3/8")	1.4~2.2
	Gas pipe	∅ 15.88mm (5/8")	

### 2. Bending pipes

The pipes are shaped by your hands. Be careful not to collapse them.

## ELECTRICAL WIRING

### Connect wiring to the terminal blocks

#### A. For solid core wiring (or F-cable) (Fig.A)

- (1) Cut the wire with a wire cutter or wire-cutting pliers, then strip the insulation to about 25mm of the exposed solid wire.
- (2) Using a screwdriver, remove the terminal screw(s) on the terminal board.
- (3) Using pliers, bend the solid wire to form a loop suitable for the terminal screw.
- (4) Shape the loop wire properly, place it on the terminal board and tighten securely with the terminal screw using a screw driver.

#### B. For strand wiring (Fig.B)

- (1) Cut the wire with a wire cutter or wire-cutting pliers, then strip the insulation to about 10mm of the exposed strand wiring.
- (2) Using a screwdriver, remove the terminal screw(s) on the terminal board.
- (3) Using a round terminal fastener or pliers, securely clamp a round terminal to each stripped wire end.
- (4) Position the round terminal wire, and replace and tighten the terminal screw using a screw driver.

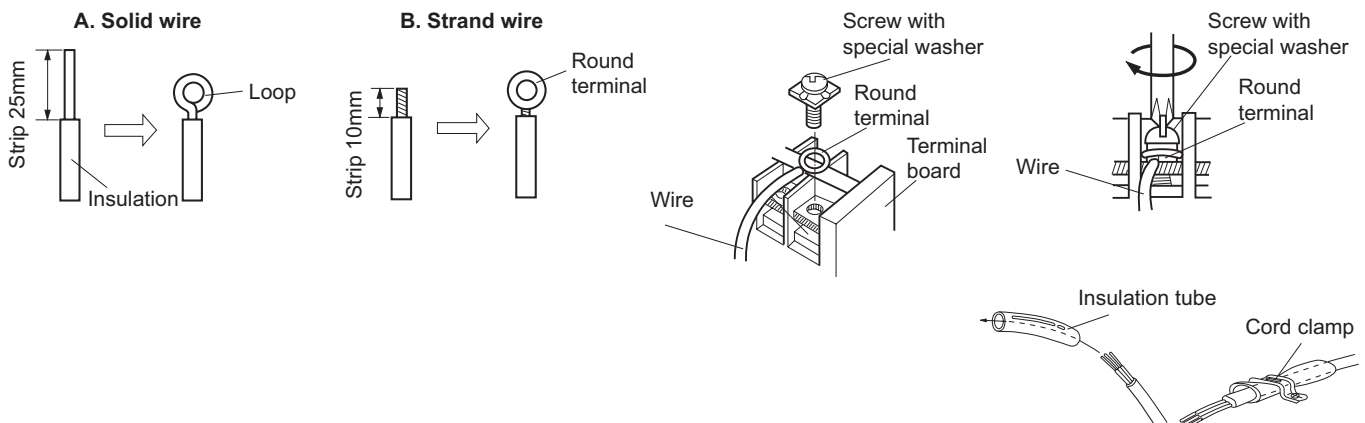

### Fix connection cord and power cable at the cord clamp

After passing the connection cord and power cable through the insulation tube, fasten it with the cord clamp, as shown right.

Use VW-1, 0.5 to 1.0 mm thick, PVC tube as the insulation tube.

Table 1

Pipe	Flare nut
Small pipe	Small (width across flats 22mm)
Large pipe	Large (width across flats 24mm)

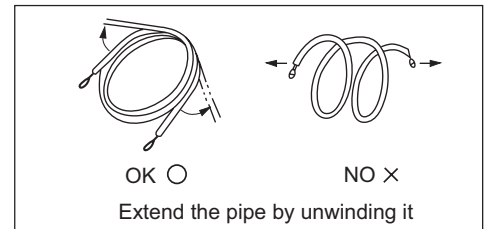
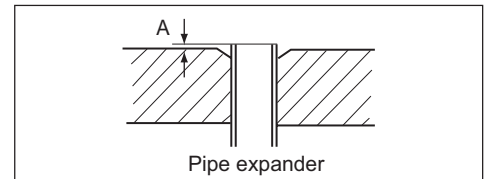
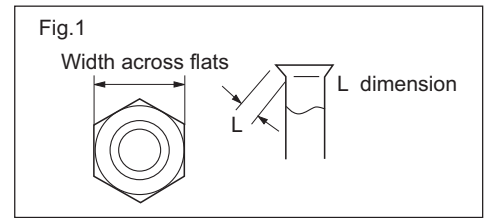

# Installation Procedure

## ⚠ CAUTION:

- Match the terminal block numbers and connection cord colors with those of the outdoor unit. Erroneous wiring may cause burning of the electric parts.
- Connect the connection cords firmly to the terminal block. Imperfect installation may cause a fire.
- Always fasten the outside covering of the connection cord with the cord clamp. (If the insulator is chafed, electric leakage may occur.)
- Always connect the ground wire.

## Wiring of indoor unit

(1) Remove the electrical component box.

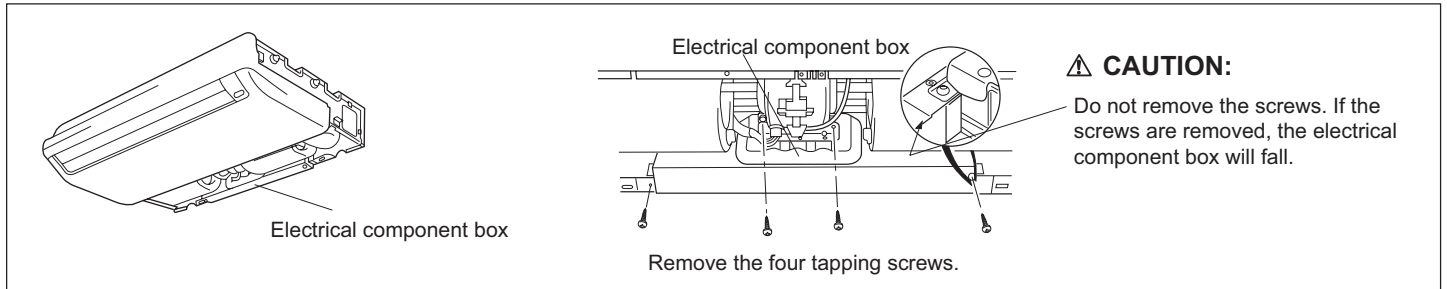

(2) Pull out the electrical component box.

(3) Remove the electrical component box cover.

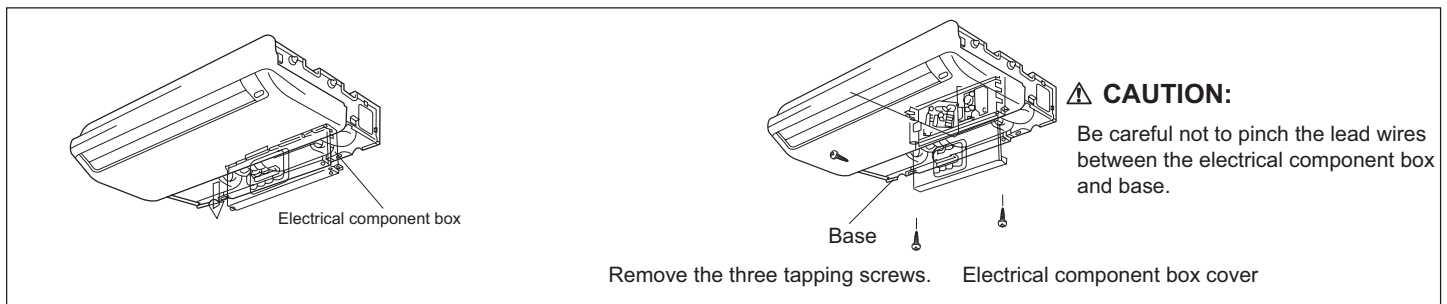

(4) Wiring

1. Remove the cord clamp.
2. Process the end of the connection cords to the dimensions shown in the right figure.
3. Connect the end of the connection cord fully into the terminal block.
4. Fasten the connection cord with a cord clamp.
5. Fasten the end of the connection cord with the screw.

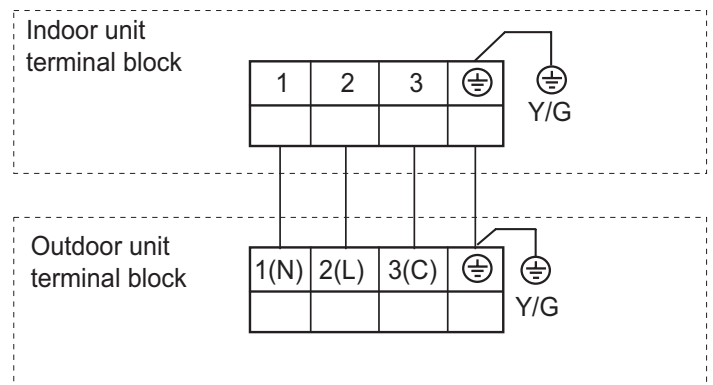

## ⚠ WARNING:

- (1) Always use a special branch circuit and install a special receptacle to supply power to the room air conditioner.
- (2) Use a circuit breaker and receptacle matched to the capacity of the room air conditioner.
- (3) The circuit breaker is installed in the permanent wiring. Always use a circuit that can trip all the poles of the wiring and has an isolation distance of at least 3mm between the contacts of each pole.
- (4) Perform wiring work in accordance with standards so that the room air conditioner can be operated safely and positively.
- (5) Install a leakage circuit breaker in accordance with the related laws and regulations and electric company standards.

## ⚠ CAUTION:

- (1) The power source capacity must be the sum of the room air conditioner current and the current of other electrical appliances. When the current contracted capacity is insufficient, change the contracted capacity.
- (2) When the voltage is too low and the air conditioner is difficult to start, contact the power company the voltage raised.
- (3) The Unit has default temperature compensation setting, pls. cancel it when floor standing installation.



# Installation Procedure

## MOUNT THE COVER PLATE AND THE INTAKE GRILL

### 1. Mount the cover plate (right)

(1) Cut a pipe exit hole in the right plate. This is only when the pipe exits from the right side. This operation is not required when the protrusion is on the top or rear.

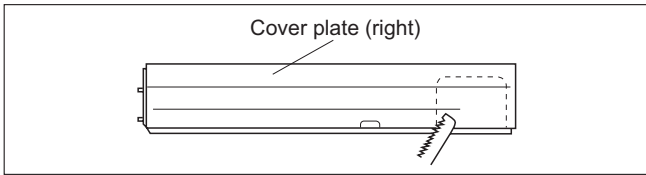

(2) Join the cover plate (right) and mount with screws.

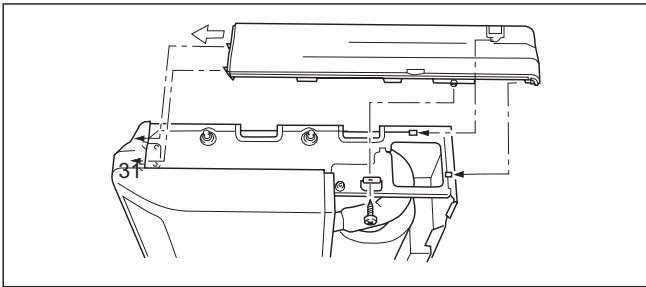

### 2. Mount the cover plate (left)

Join the cover plate (left) and mount with screws.

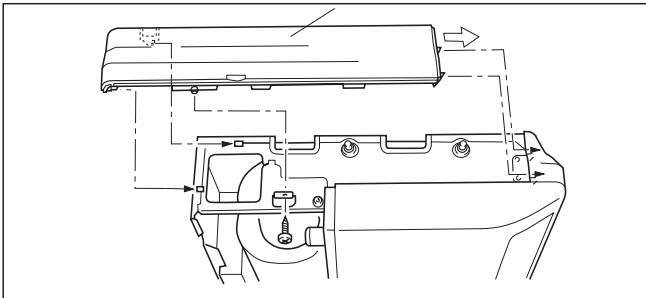

(2) Insert the hinges on the bottom of the intake grill into the holes in the base assembly. Then mount the arms to the three areas on the top of the intake grill.

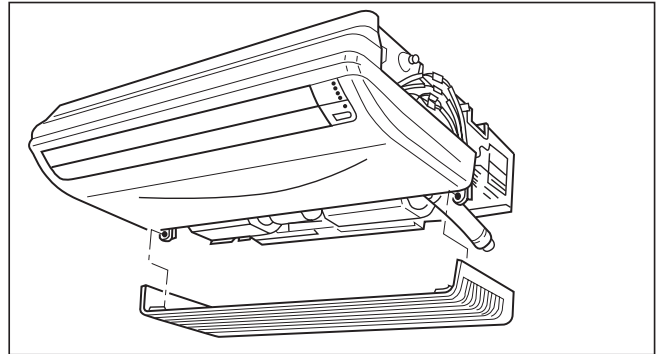

### 3. Mount the intake grill.

(1) Cut the right side of the intake grill. This is only when the pipe exits from the right side

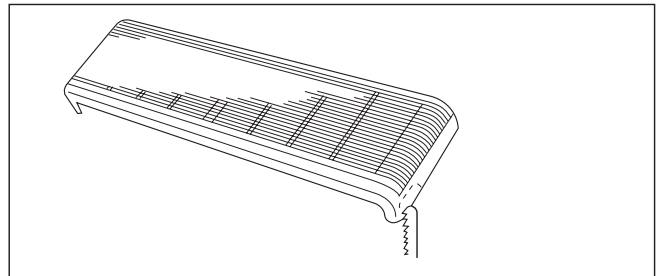

## Test Run

### Check items

#### 1. Indoor unit

- Is operation of each button on the remote control unit normal?
- Does each lamp light normally?
- Do not air flow direction louvers operate normally?
- Is the drain normal?

#### 2. Outdoor unit

- Is there any abnormal noise and vibration during operation?
- Will noise, wind or drain water from the unit disturb the neighbors?
- Is there any gas leakage?

### Customer guidance

Explain the following to the customer in accordance with the operating manual:

- (1) Starting and stopping method, operation switching, temperature adjustment, timer, air flow switching and other remote control unit operations.
- (2) Air filter removal and cleaning, and how to use air louvers.
- (3) Give the operation and installation manuals to the customer.

\_\_\_\_\_

-----

-----

-----

-----

-----

-----

-----

-----

-----

-----

-----

-----

-----

-----

-----

-----

-----

-----





# Haier

Address: No.1 Haier Road, Hi-tech Zone, Qingdao 266101 P.R.China

Contacts: TEL +86-532-8893-6943; FAX +86-532-8893-6999

Website: [www.haier.com](http://www.haier.com)

## MANUALES DE USO E INSTALACIÓN DEL APARATO DE AIRE ACONDICIONADO DE TIPO CONVERTIBLE



AC12CS1ERA  
AC18CS1ERA  
AC24CS1ERA

### Contenido

Precauciones	3
Precauciones de seguridad	4
Componentes y funciones	4
Funcionamiento	6
Limpieza y mantenimiento	8
Consejos de utilización	8
Resolución de problemas	9
Procedimiento de instalación	11
Ejecución de prueba	17

- Lea detenidamente este manual antes de instalar el aparato.  
**Guarde este manual de uso para futuras consultas.**

## CONFORMIDAD DE LOS MODELOS SEGÚN LAS NORMATIVAS EUROPEAS

### CE

Todos los productos cumplen los requisitos de las siguientes normas europeas:

- Directiva de baja tensión 73/23/CEE
- Directiva de baja tensión 2006/95/CE
- Compatibilidad electromagnética 89/336/CEE
- Compatibilidad electromagnética 2004/108/CE

### ROHS

Los productos cumplen los requisitos de la directiva 2002/95/CEE establecida por el Parlamento Europeo y el Consejo sobre la Restricción del uso de determinadas sustancias peligrosas en aparatos eléctricos y electrónicos (Directiva RoHS de la Unión Europea).

### WEEE

De acuerdo con la directiva 2002/96/CE del Parlamento Europeo, se informa al consumidor acerca de los requisitos que han de cumplirse para deshacerse de productos eléctricos y electrónicos.

### REQUISITOS DE DESECHO:



Su aparato de aire acondicionado ha sido marcado con este símbolo que significa que los productos de tipo eléctrico y electrónico no deben mezclarse con la basura doméstica sin clasificar. No intente desmontar el sistema

por sí mismo: tanto el desmontaje del sistema de aire acondicionado como la manipulación del refrigerante, el aceite y cualquier otro componente deben ser llevados a cabo por un instalador cualificado, de acuerdo con la legislación local y nacional aplicable. Los aparatos de aire acondicionado deben ser tratados en instalaciones de manipulación especializadas para su reutilización, reciclado y recuperación. Al garantizar la correcta eliminación de este producto, estará contribuyendo a evitar las posibles consecuencias negativas que podría provocar sobre el medioambiente y la salud humana. Póngase en contacto con el instalador o la autoridad local pertinente si desea obtener más información. Las pilas deben ser extraídas del mando a distancia y eliminadas de forma independiente, de acuerdo con la legislación local y nacional aplicable.

## INFORMACIÓN IMPORTANTE ACERCA DEL REFRIGERANTE UTILIZADO

Contiene gases fluorados de efecto invernadero regulados por el Protocolo de Kioto.

**R410A**

1 =  Kg

2 =  Kg

1+2 =  Kg

A

B

C

D

F E

Este producto contiene gases fluorados de efecto invernadero regulados por el Protocolo de Kioto. No los libere a la atmósfera.

Tipo de refrigerante: R410A

Valor GWP\*: 1975 1975

GWP = Potencial de contribución al calentamiento global

Escriba con tinta indeleble:

- 1 La carga de refrigerante que contiene el producto de fábrica
- 2 La cantidad de refrigerante adicional cargada in situ
- 1+2 La carga total de refrigerante en la etiqueta de refrigerante suministrada con el producto. Una vez escritos los datos correspondientes, la etiqueta deberá adherirse cerca de la conexión de carga del producto (por ejemplo, sobre la parte interna de la cubierta de la válvula de retención).

A Contiene gases fluorados de efecto invernadero regulados por el Protocolo de Kioto.

B Carga de refrigerante que contiene el producto de fábrica: consulte la placa de características de la unidad.

C Cantidad de refrigerante adicional cargada in situ.

D Carga total de refrigerante.

E Unidad exterior.

F Botella de refrigerante y analizador de carga.

# Precauciones

## Eliminación de su antiguo aparato de aire acondicionado

Antes de deshacerse de un aparato antiguo de aire acondicionado que haya dejado de ser utilizado, asegúrese de que haya quedado inutilizado. Desenchufe el aparato de aire acondicionado para evitar riesgos a los niños.

Los aparatos de aire acondicionado contienen líquidos refrigerantes que requieren un proceso de eliminación especial. Los valiosos materiales que contiene un aparato de aire acondicionado se pueden reciclar. Póngase en contacto con su centro local de reciclado o su distribuidor para la correcta eliminación de su antiguo aparato de aire acondicionado o si tiene alguna duda. Asegúrese de que los tubos del aparato de aire acondicionado no resultan dañados antes de que sea recogido por el centro de eliminación de residuos. Contribuya a la concienciación ecológica insistiendo en que se realice una eliminación adecuada y no contaminante.

## Eliminación del embalaje de su nuevo aire acondicionado

Todos los materiales de embalaje utilizados con su nuevo aparato de aire acondicionado pueden eliminarse sin peligro para el medio ambiente.

La caja de cartón debe dividirse o cortarse en piezas más pequeñas y entregarse a un servicio de eliminación de residuos de papel. La bolsa de embalaje está hecha de polietileno y los paneles de espuma de polietileno no contienen clorofluorocarbonos.

Todos estos valiosos materiales deben ser llevados a un centro de reciclado para que puedan volver a ser utilizados.

Consulte a su autoridad local para conocer el nombre y la dirección de los centros de recogida de materiales residuales más cercanos a su domicilio.

## Instrucciones y advertencias de seguridad

Antes de poner en marcha el aparato de aire acondicionado, lea atentamente la información del manual de usuario. El manual de usuario contiene observaciones muy importantes relacionadas con el montaje, uso y mantenimiento del aparato de aire acondicionado.

El fabricante no aceptará ninguna responsabilidad por daños derivados del incumplimiento de las siguientes instrucciones.

- Los aparatos de aire acondicionado dañados no deben ponerse en funcionamiento. En caso de duda, consulte con su proveedor.
- Utilice el aparato de aire acondicionado cumpliendo estrictamente las instrucciones indicadas en el manual del usuario.
- La instalación debe ser realizada por profesionales. No instale la unidad usted mismo.
- Por su seguridad, el aparato de aire acondicionado debe conectarse correctamente a masa de acuerdo con las especificaciones.
- Recuerde siempre desenchufar el aparato de aire acondicionado antes de abrir la rejilla de entrada. Agarre el enchufe firmemente y tire en línea recta para extraerlo.
- Todas las reparaciones eléctricas deben ser realizadas por electricistas cualificados. Las reparaciones inadecuadas podrían representar una fuente importante de riesgo para el usuario del aparato de aire acondicionado.

- No dañe ningún componente del aparato de aire acondicionado que contenga refrigerante perforando los tubos del mismo con objetos afilados o puntiagudos, aplastando o torciendo los tubos o arañando las cubiertas de las superficies. Si se produce una fuga de refrigerante y penetra en los ojos podrían provocarse lesiones oculares graves.
- No obstruya ni cubra la rejilla de ventilación del aparato de aire acondicionado. No coloque los dedos ni ninguna otra cosa en la entrada y salida ni en las lamas oscilantes.
- No permita que los niños jueguen con el aparato de aire acondicionado. En ningún caso debe permitirse a los niños sentarse sobre la unidad exterior. Cuando la unidad interior esté encendida, la placa de circuito impreso comprobará si el motor de oscilación está operativo y, a continuación, el motor del ventilador se pondrá en marcha.
- En el modo de refrigeración, los deflectores oscilarán automáticamente hasta una posición fija para evitar la condensación.
- Este aparato no está diseñado para que lo utilicen personas (niños incluidos) con discapacidad física, sensorial o mental, o que no tengan experiencia ni conocimientos, a menos que una persona responsable de su seguridad les haya proporcionado las instrucciones correspondientes relativas a la utilización del mismo.
- Los niños pequeños deberán ser supervisados por un adulto para asegurarse de que no juegan con el aparato.

## Especificaciones

El circuito de refrigerante ha sido diseñado a prueba de fugas. Para todos los modelos de este manual, el método de conexión y desconexión de todos los polos se debe aplicar en la fuente de alimentación. Dicho método de desconexión debe instalarse en el cableado fijo.

REFRIGERACIÓN	Temperatura interior	máx. DB/WB mín. DB/WB	32/23°C 18/14°C
	Temperatura exterior	máx. DB/WB mín. DB/WB	46/24°C 18°C
Calefacción	Temperatura interior	máx. DB/WB mín. DB/WB	27°C 15°C
	Temperatura exterior	máx. DB/WB mín. DB/WB	24/18°C -15°C

Si el cable de alimentación está dañado deberá ser reemplazado por el fabricante, agente de servicio o profesional cualificado. Si el fusible de la placa de circuito impreso está fundido, cámbielo por otro de tipo T 3,15 A/250 VCA.

El método de cableado debe cumplir los requisitos de las normas locales de cableado.

Las pilas gastadas deben ser eliminadas correctamente. La altura de instalación de la unidad interior es de al menos 2,5 m.

El interruptor de aire y el conmutador de alimentación se deben instalar en un lugar al que el usuario acceda con comodidad.



# Precauciones de seguridad

## ⚠ ¡ADVERTENCIA!

- Si el cable de la fuente de alimentación de este aparato de aire acondicionado está dañado, debe sustituirlo exclusivamente el fabricante o su personal de servicio autorizado.
- Utilice exclusivamente cableado de cobre. Todos los cables deben contar con el certificado de autenticación local.
- El cable de alimentación y el cable de conexión están incluidos.
- Si el fusible de la placa de circuito impreso está fundido, cámbielo por otro de tipo T3.15 A/250 VCA.

## ⚠ ¡PELIGRO!

- No intente instalar por sí mismo este aparato de aire acondicionado.
- Esta unidad contiene piezas que el usuario no puede reparar. Consulte siempre al personal del servicio autorizado para realizar reparaciones.
- Cuando mueva la unidad, consulte al personal del servicio autorizado en lo que respecta a la desconexión y la instalación de la misma.
- Para evitar enfriarse, no se coloque delante del flujo directo de aire frío durante largos períodos de tiempo.
- No introduzca los dedos ni ningún objeto en el puerto de salida o en las rejillas de entrada.
- No inicie ni detenga el funcionamiento del aparato de aire acondicionado conectando o desconectando el cable de alimentación.
- Extreme las precauciones para no dañar el cable de la fuente de alimentación.
- En el caso de que se produzca un mal funcionamiento (olor a quemado, etc.), detenga el funcionamiento de forma inmediata, desactive el interruptor de circuito y consulte al personal de servicio autorizado.

## ⚠ ¡PRECAUCIÓN!

- Ventile la unidad de forma apropiada durante el uso.
- No dirija el flujo de aire directamente a chimeneas o aparatos de calefacción.
- No coloque ningún objeto sobre el aparato de aire acondicionado ni se suba a él.
- No cuelgue objetos de la unidad interior.
- No coloque macetas ni jarrones de agua en la parte superior del aparato de aire acondicionado.
- No exponga el aparato de aire acondicionado directamente al agua.
- No ponga en funcionamiento el aparato de aire acondicionado con las manos mojadas.
- No tire del cable de la fuente de alimentación.
- Desconecte la fuente de alimentación cuando no utilice la unidad durante largos períodos de tiempo.
- Compruebe el estado del soporte de instalación por si se han producido daños.
- No coloque animales ni plantas en la trayectoria directa del flujo de aire.
- No beba el agua procedente del desagüe del aparato de aire acondicionado.
- No utilice el aparato de aire acondicionado para aplicaciones relacionadas con el almacenamiento de alimentos, plantas o animales, equipos de precisión u obras de arte.
- No aplique ningún tipo de presión sobre las aletas del radiador.
- Ponga en funcionamiento el aparato de aire acondicionado únicamente cuando haya filtros de aire instalados.
- No bloquee ni cubra la rejilla de entrada ni el puerto de salida.
- Asegúrese de que los equipos electrónicos estén alejados al menos un metro de la unidad interior o exterior.
- Evite instalar el equipo de aire acondicionado cerca de una chimenea o cualquier otro aparato de calefacción.
- Durante la instalación de la unidad interior y exterior, tome medidas para evitar el acceso de menores.
- No utilice gases inflamables cerca del aparato de aire acondicionado.

# Componentes y funciones

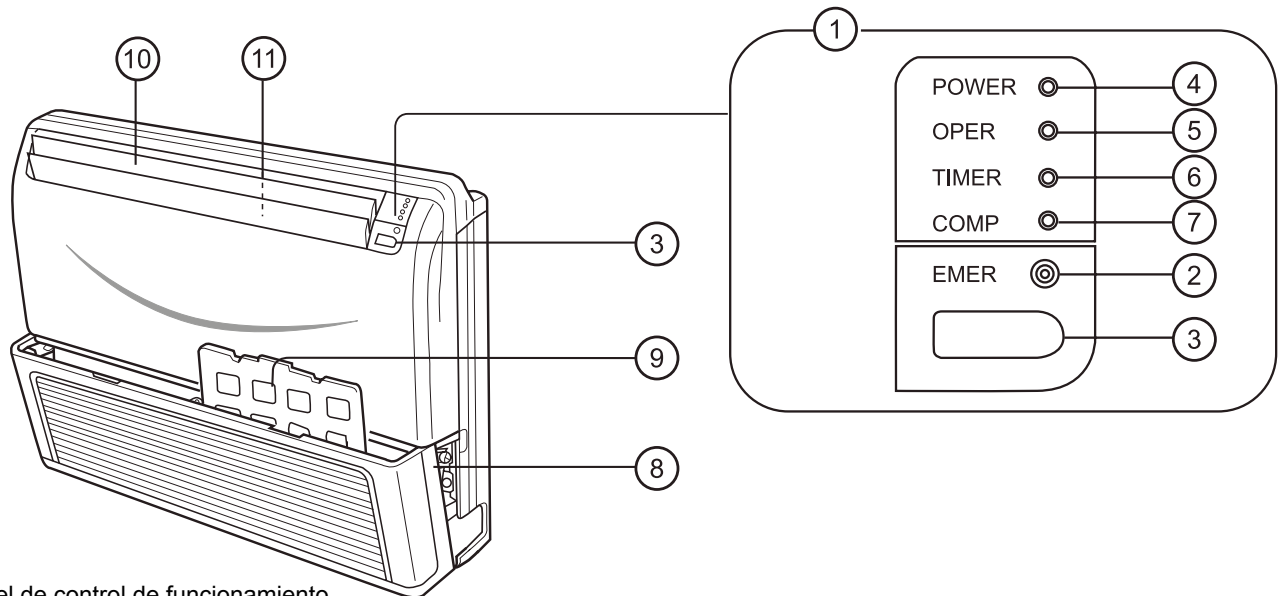

(1) Panel de control de funcionamiento

(2) Interruptor de emergencia

(3) Receptor de señal del mando a distancia

(4) Lámpara del indicador de alimentación (roja)

(5) Lámpara del indicador de funcionamiento (verde)

(6) Lámpara del indicador del temporizador (amarilla)

(7) Lámpara de funcionamiento del compresor (verde)

(8) Rejilla de entrada

(9) Filtro de aire

(10) Deflectores para la dirección del aire hacia ARRIBA y hacia ABAJO

(11) Lamas para la dirección del aire hacia la DERECHA y hacia la IZQUIERDA (detrás de los deflectores para la dirección del aire hacia ARRIBA y hacia ABAJO)

### Nota:

Para la unidad de tipo de control cableado, el controlador cableado (y no el mando a distancia) debe comprobar el estado de la misma y, si se establece la función TEMPORIZADOR, el LED TEMPORIZADOR del receptor remoto no se iluminará.

# Componentes y funciones

## Mando a distancia

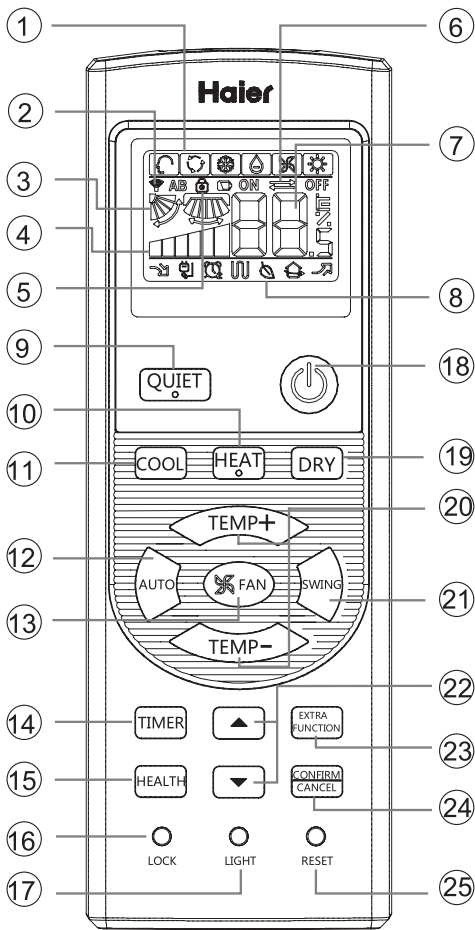

### 1. Indicador de modo

Modo de funcionamiento	AUTOMÁTICA	REFRIGERACIÓN	SECO	CALEFACCIÓN	VENTILADOR
Mando a distancia					

### 2. Indicador de envío de señal

### 3. Indicador de OSCILACIÓN

### 4. Indicador de VELOCIDAD DEL VENTILADOR



### 5. Indicador de BLOQUEO

### 6. Indicador TEMPORIZADOR DE APAGADO

### Indicador TEMPORIZADOR DE ENCENDIDO

### 7. Indicador de TEMPERATURA

### 8. Indicador de funciones adicionales

Modo de funcionamiento	SILENCIO	SUEÑO	Ayuda suplementaria con calor eléctrico	SALUDABLE	INTENSO
Mando a distancia					

El calor eléctrico no está disponible.

### 9. Botón SILENCIO

### 10. Botón CALEFACCIÓN

### 11. Botón REFRIGERACIÓN

### 12. Botón AUTOMÁTICO

### 13. Botón VENTILADOR

### 14. Botón TEMPORIZADOR

### 15. Botón SALUDABLE

(Este modelo no tiene esta función.)

### 16. Botón BLOQUEAR

Se utiliza para bloquear los botones y la pantalla LCD.

### 17. Botón LUZ

(Este modelo no tiene esta función.)

Controla la activación y desactivación de la iluminación del panel de indicadores LED de la unidad interior.

### 18. Botón ENCENDIDO y APAGADO

### 19. Botón SECO

### 20. Botón TEMPERATURA

### 21. Botón OSCILACIÓN

### 22. Botón HORA

### 23. Botón FUNCIÓN ADICIONAL

Función: función Solo ventilador, función Envío de flujo de aire saludable hacia arriba y hacia abajo, función Sueño, función Renovación del aire (función reservada) y conversión de grados Fahrenheit/Celsius

Función de establecimiento del modo Intenso, función de oscilación hacia la izquierda y hacia la derecha, función de calefacción de 10 °C

### 24. Botón CANCELAR/CONFIRMAR

Función: establecer y cancelar el temporizador y otras funciones adicionales.

### 25. Botón RESTABLECER

Si el mando a distancia presenta alguna anomalía, introduzca un objeto puntiagudo a través del orificio para pulsar este botón y restablecer el mando a distancia.

## Instalación de las pilas

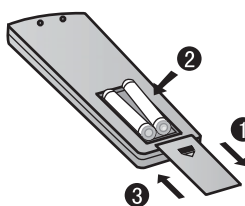

1 Extraiga la cubierta de las baterías;

2 Instale las baterías como muestra la ilustración. 2 pilas R-03, botón de restablecimiento (cilindro);

3 Asegúrese de que las pilas están alineadas correctamente con las polaridades "+" y "-";

4 Instale las pilas y vuelva a colocar de nuevo la cubierta.

Nota:

- La distancia entre el cabezal de transmisión de la señal y el orificio del receptor debe ser de unos 7 m sin obstáculos.
- Si se instalan lámparas fluorescentes o se utilizan teléfonos inalámbricos en la sala, el receptor podría sufrir interferencias al recibir las señales, por lo que la distancia hasta la unidad interior deberá ser menor.
- Si se activan todos los indicadores de la pantalla o no es posible visualizarlos correctamente durante el uso, significa que las pilas se han agotado. Por favor, cambie las pilas.
- Si el mando a distancia no funciona normalmente durante su uso, extraiga las pilas y vuelva a instalarlas pasados unos minutos.

Sugerencia:

Extraiga las pilas si no tiene intención de utilizar el aparato durante un período largo de tiempo. Si observa alguna pantalla extraña después de extraer las pilas deberá pulsar el botón Restablecer.

# Funcionamiento

## Funcionamiento básico

Mando a distancia

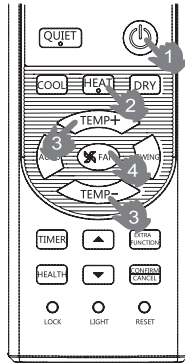

- 1. Puesta en marcha de la unidad**  
Pulse el botón de ENCENDIDO / APAGADO del mando a distancia para poner en marcha la unidad.
- 2. Selección del modo de funcionamiento**  
Botón REFRIGERACIÓN: modo Refrigeración  
Botón CALEFACCIÓN: modo Calefacción  
Botón SECO: modo Deshumidificación
- 3. Selección de la configuración de temperatura**  
Pulse el botón TEMP+ / TEMP-.  
TEMP+ Cada vez que pulse este botón, el valor de temperatura aumentará 1 °C. Si mantiene el botón pulsado, la temperatura aumentará rápidamente.  
TEMP- Cada vez que pulse este botón, el valor de temperatura bajará 1 °C. Si mantiene el botón pulsado, la temperatura bajará rápidamente.  
Seleccione la temperatura que desee.
- 4. Selección de la velocidad del ventilador**  
Pulse el botón VENTILADOR. Cada vez que pulse el botón, la velocidad del ventilador cambiará de acuerdo con el ciclo ilustrado a continuación:



El aparato de aire acondicionado funciona según la velocidad de ventilador indicada. Si el VENTILADOR se configura en el modo AUTOMÁTICO, el aparato de aire acondicionado ajustará automáticamente la velocidad del mismo según la temperatura de la habitación.

Modo de funcionamiento	Mando a distancia	Nota
AUTOMÁTICA		En el modo de funcionamiento automático, el aparato de aire acondicionado seleccionará automáticamente el modo Refrigeración o Calefacción según la temperatura de la habitación. Si el VENTILADOR está configurado en el modo AUTOMÁTICO, el aparato de aire acondicionado ajustará automáticamente su velocidad según la temperatura de la habitación.
REFRIGERACIÓN		
SECO		En el modo SECO, cuando la temperatura de la sala sea inferior a la temperatura configurada +2°C, el equipo funcionará de forma intermitente a BAJA velocidad, independientemente de la configuración del ventilador.
CALEFACCIÓN		En el modo CALEFACCIÓN, el equipo distribuirá aire caliente después de un corto período de tiempo durante el que se activará la función de prevención de distribución de aire frío. Si el VENTILADOR se configura en el modo AUTOMÁTICO, el aparato de aire acondicionado ajustará automáticamente la velocidad del mismo según la temperatura de la habitación.
VENTILADOR		En el modo VENTILADOR, la unidad no funcionará en los modos REFRIGERACIÓN o CALEFACCIÓN, sino únicamente en el modo VENTILADOR. El modo AUTOMÁTICO no está disponible en el modo VENTILADOR. El ajuste de temperatura quedará deshabilitado. En el modo VENTILADOR, el modo de funcionamiento Sueño no estará disponible.

## Funcionamiento en modo Sueño

Pulse el botón para acceder a opciones adicionales. Cuando la secuencia muestre parpadeará. A continuación, pulse para entrar en la función Sueño.



Modo de funcionamiento

- 1. Entrada Botón SECO**  
1 hora después de que se inicie el modo SUEÑO, la temperatura aumentará 1°C por encima del valor de temperatura establecido. Después de otra hora, la temperatura aumentará 1°C más. La unidad funcionará durante 6 horas más y después se detendrá. La temperatura será mayor que el valor de temperatura, de forma que la temperatura de la habitación no sea demasiado baja mientras duerme.

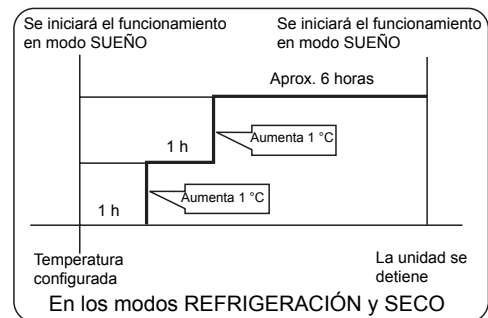

- 2. En el modo CALEFACCIÓN**  
1 hora después de que se inicie el modo SUEÑO, la temperatura bajará 2°C por debajo del valor de temperatura establecido. Después de otra hora, la temperatura bajará 2°C más. Después de 3 horas más, la temperatura aumentará 1°C. El equipo funcionará durante 3 horas más y después se detendrá. La temperatura será inferior a la temperatura configurada, de forma que la temperatura de la habitación no sea demasiado alta mientras duerme.

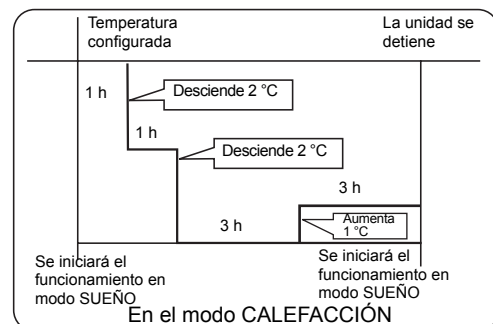

- 3. En el modo AUTOMÁTICO**  
La unidad funcionará en el modo de sueño correspondiente, adaptado al modo de funcionamiento seleccionado automáticamente.

# Funcionamiento

## 4. En el modo VENTILADOR

No dispone de función SUEÑO.

## 5. Establecer el cambios en la velocidad del aire durante el sueño

Si la velocidad del aire es alta o media antes de activar la función SUEÑO, active esta función para que dicha velocidad se reduzca una vez activada la función SUEÑO.

Si la velocidad del aire es baja, no se llevará a cabo ningún cambio.



### Nota

Si se establece la función TEMPORIZADOR, la función Sueño no se podrá configurar. Después de configurar la función Sueño, si el usuario reinicia la función TEMPORIZADOR, la función Sueño se cancelará; la máquina recuperará su estado de temporización de encendido.

## Funcionamiento en modo INTENSO/SILENCIOSO

### (1) Funcionamiento en modo INTENSO

Utilice esta función si necesita calentar o refrigerar rápidamente una habitación.

Pulse el botón  para acceder a opciones adicionales. Cuando la secuencia muestre  parpadeará. Presione  para entrar en la función del modo Intenso. Cuando cancele la función, vuelva a entrar en las opciones adicionales para cancelar la función del modo Intenso.

### (2) Funcionamiento en modo SILENCIOSO



Utilice esta función si desea que la unidad funcione de forma silenciosa y le permita leer o descansar. Pulse el botón SILENCIO. El mando a distancia mostrará  y podrá entrar en la función de silencio. Pulse de nuevo el botón SILENCIO para cancelar la función de silencio.

### Nota:

Si se selecciona el modo CALEFACCIÓN o REFRIGERACIÓN rápido en el modo de funcionamiento INTENSO, la habitación no presentará una distribución homogénea de la temperatura. Si el modo de funcionamiento SILENCIOSO se mantiene activo durante un período prolongado de tiempo, no se alcanzarán niveles eficaces de calefacción o refrigeración.

### (3) Función CALEFACCIÓN 10 °C

Función CALEFACCIÓN 10 °C: el valor de temperatura es de 10°C en el modo Calefacción.

Pulse el botón  para acceder a opciones adicionales. Cuando la secuencia muestre  parpadeará. Presione  para entrar en la función CALEFACCIÓN 10 °C.

### NOTA:

cuando el valor de temperatura es fijo, al presionar el botón "TEMP+" o "TEMP-" la función CALEFACCIÓN 10 °C se cancela.

## Ajuste de la dirección del flujo de aire

### 1. Indicador de estado del flujo de aire

REFRIGERACIÓN/SECO:

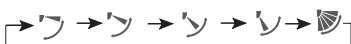



CALEFACCIÓN:



Estado inicial

### 2. Ajuste del flujo de aire hacia la izquierda y hacia la derecha

(Este modelo no tiene esta función.)

Pulse el botón  para seleccionar la función auxiliar. La pantalla LCD mostrará  en secuencia. Presione  para confirmar la operación.

Entre en el ajuste del flujo de aire hacia la izquierda y hacia la derecha. Pulse el botón OSCILACIÓN para ajustar el ángulo del flujo de aire.

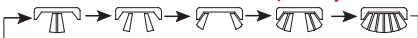

Nota: las posiciones  son nulas.

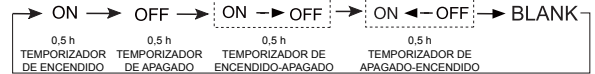

## Uso del temporizador de encendido/apagado

- Una vez que la unidad se encuentre en marcha, seleccione el modo de funcionamiento que desee.
- Pulse el botón TEMPORIZADOR para cambiar al modo TEMPORIZADOR. Cada vez que pulse este botón, la pantalla cambiará de acuerdo con el ciclo ilustrado a continuación: Mando a distancia:



Seleccione a continuación el modo TEMPORIZADOR que desee (TEMPORIZADOR DE ENCENDIDO, TEMPORIZADOR DE APAGADO o TEMPORIZADOR DE ENCENDIDO-APAGADO).

"Encendido" o "Apagado" parpadeará.

3. Pulse  /  para configurar la hora.

 Pulse el botón para cada hora. Para las primeras 12 horas, se aumentará 0,5 horas con cada pulsación. Después de las primeras 12 horas, se aumentará 1 hora con cada pulsación.

 Pulse el botón para cada hora. Para las primeras 12 horas, se reducirá 0,5 horas con cada pulsación. Después de las primeras 12 horas, se reducirá 1 hora con cada pulsación. Puede ajustar cualquier hora comprendida en el intervalo de 24 horas.

4. Confirmar la configuración del temporizador

Después de ajustar el tiempo, presione el botón  y confirme el tiempo. El botón ENCENDIDO o APAGADO no volverá a parpadear.

5. Cancelar la configuración del temporizador

Presione el botón del temporizador las veces que sea necesario hasta que desaparezca el indicador del tiempo.

Sugerencias:



Después de sustituir las pilas o si se produce un fallo en el suministro eléctrico, la configuración de tiempo se restablecerá. Según la secuencia de configuración de hora aplicada a las funciones TEMPORIZADOR DE ENCENDIDO y TEMPORIZADOR DE APAGADO, podrá realizar operaciones de Inicio-Parada o Parada-Inicio.

## Funcionamiento en el modo de flujo de aire saludable

1. Pulse  para comenzar



Establezca las condiciones de funcionamiento confortables.

2. Configuración de la función de flujo de aire saludable

Pulse el botón  para acceder a opciones adicionales. Pulse este botón continuamente. La posición de las lamas cambiará cíclicamente entre las tres posiciones siguientes. Elija la posición de oscilación que necesite y, a continuación, presione el botón  para confirmar la selección.



3. Cancelación de la función de flujo de aire saludable

Pulse el botón  para acceder a opciones adicionales. Pulse este botón de forma continua. La posición de las lamas cambiará cíclicamente de nuevo entre las tres posiciones siguientes. Pulse el botón  para cancelar la operación.

Aviso: no cambie la dirección del deflector con la mano. Si no sigue esta indicación, la rejilla no funcionará correctamente. Si la rejilla no funciona correctamente, detenga el funcionamiento durante un minuto y, a continuación, vuelva a intentarlo realizando el ajuste con el mando a distancia.

Nota:

1. Después de establecer la función de flujo de aire saludable, la posición de la rejilla se fijará.

2. En el modo de calefacción, es mejor seleccionar el modo .

3. En el modo de refrigeración, es mejor seleccionar el modo .

4. En el modo de refrigeración y seco, si utiliza el aparato de aire acondicionado durante un prolongado período de tiempo en un entorno con alta humedad, se puede producir condensación de agua en la rejilla.



# Limpeza y mantenimiento

## ⚠ PRECAUCIÓN:

- Antes de limpiar el aparato de aire acondicionado, asegúrese de apagarlo y desconectar el cable de la fuente de alimentación.
- Asegúrese de que la rejilla de entrada está instalada de forma segura.
- Al quitar y sustituir los filtros de aire, asegúrese de no tocar el intercambiador de calor, ya que se podrían producir lesiones personales.

## Limpeza del filtro de aire

### 1. Abrir la rejilla de entrada

Tire de ambos lados y de la parte central de la rejilla de entrada.

### 2. Tirar de los filtros de aire hacia arriba para extraerlos

Presione las asas de los filtros de aire hacia fuera de la rejilla de entrada en la dirección que se muestra en la figura y, a continuación, extraiga los filtros de aire.

### 3. Limpiar los filtros de aire

Elimine el polvo de los filtros de aire mediante una aspiradora o bien lavándolos. Tras el lavado, deje que los filtros de aire se sequen en una zona protegida de la luz solar.

### 4. Volver a acoplar los filtros de aire a la rejilla de entrada.

(1) Los filtros se ajustan a la parte interior de la rejilla de entrada. (Figura 1)

(2) Los bordes inferiores de los filtros de aire deben ajustarse a los soportes del filtro. (Figura 1)

(3) Los filtros de aire deben presionarse hacia abajo de manera que los bordes superiores se ajusten bajo las proyecciones de la parte superior de la rejilla de entrada. (Figura 2)

### 5. Cerrar la rejilla de entrada

Presione ambos lados y la parte central de la rejilla de entrada.

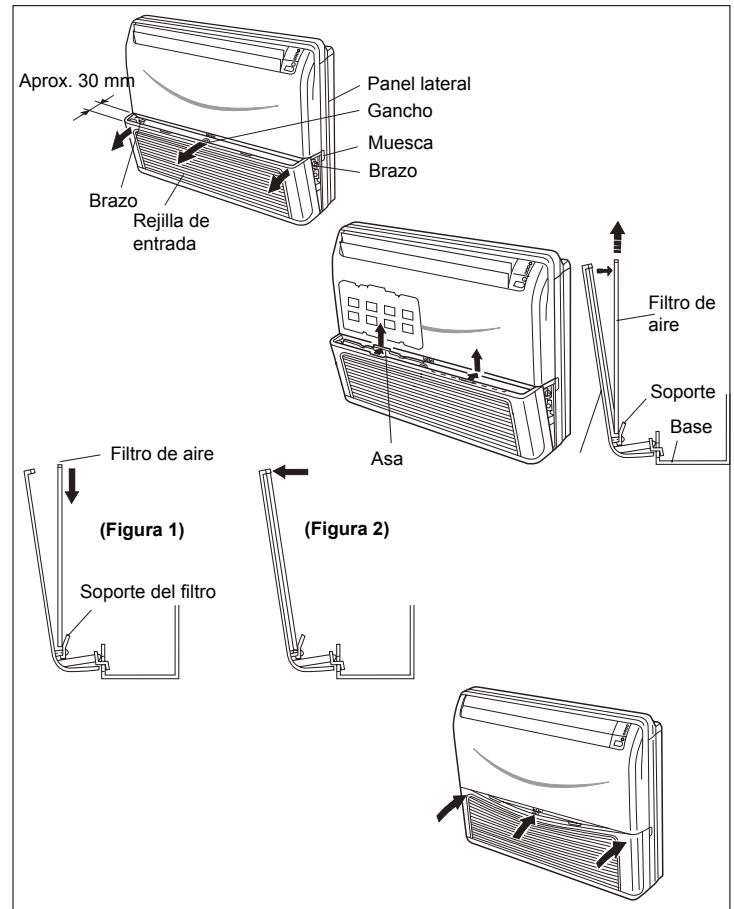

- Puede eliminar el polvo del filtro de aire con una aspiradora, o bien lavando el filtro en una solución de detergente suave y agua caliente. Si lava el filtro, asegúrese de dejarlo secar en un lugar donde haya sombra antes de volver a instalarlo.
- Si la suciedad se acumula en el filtro de aire, se reducirá el flujo de aire, disminuirá la eficiencia de funcionamiento y aumentará el ruido.
- Durante los períodos de uso normal, los filtros de aire deben limpiarse cada dos semanas.

# Consejos de utilización

## Las instrucciones relativas a la calefacción solo se aplican a "TIPO DE CALEFACCIÓN Y REFRIGERACIÓN"

### Rendimiento de la calefacción





- Este aparato de aire acondicionado funciona bajo el principio de bomba de calor, absorbiendo el calor del aire exterior y transfiriendo dicho calor hacia dentro. Por consiguiente, el rendimiento de funcionamiento se reduce debido a que la temperatura del aire exterior cae. Si cree que el rendimiento de la calefacción no es suficiente, le recomendamos que utilice este aparato de aire acondicionado junto con otro tipo de dispositivo de calefacción.
- Los aparatos de aire acondicionado basados en bomba de calor calientan toda la habitación mediante la recirculación del aire a través de la misma, por lo que es posible que se necesite algún tiempo después de poner en marcha el aparato de aire acondicionado para que la habitación se caliente.

### Desescarche automático controlado por microordenador





- Al utilizar el modo Calefacción en condiciones de alta humedad y baja temperatura del aire exterior, la unidad exterior puede congelarse, lo que provocaría un rendimiento de funcionamiento reducido.
- Para evitar este tipo de rendimiento reducido, esta unidad está equipada con una función de desescarche automático controlado por microordenador. Si la unidad se congela, el aparato de aire acondicionado se detendrá automáticamente, y el circuito de desescarche funcionará durante un breve período de tiempo (de 7 a 15 minutos).

# Resolución de problemas

## Las situaciones siguientes no constituyen problemas

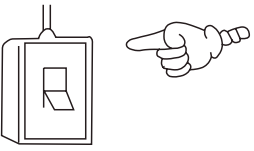
El sonido del flujo del agua no es un problema. 	Durante el funcionamiento de la unidad o al detenerse, podrían escucharse ruidos de líquido fluyendo. El ruido viene generado por el refrigerante que fluye por el sistema.
Se oye un sonido de rotura.	Durante el uso de la unidad podrían escucharse ruidos secos de roturas. Este ruido lo provoca la expansión o contracción de la carcasa debido a los cambios de temperatura.
Se aprecian olores.	Esto se debe a que el sistema hace circular los olores, como el de los cigarrillos o la pintura de los muebles, del aire interior.
Durante el funcionamiento, sale humo blanco o vapor de la unidad interior.	Sucedirá cuando la unidad funciona en lugares como restaurantes, etc., en los que siempre hay densos gases de aceite comestible.
Durante el funcionamiento en el modo de refrigeración, la unidad cambia al modo de funcionamiento del ventilador.	Para evitar que el intercambiador de calor interior se congele, la unidad cambiará al modo de funcionamiento del ventilador durante unos minutos y, a continuación, reanudará el funcionamiento de refrigeración.
La unidad no se reiniciará tras la parada. ¿No se inicia? 	Aunque el botón ENCENDIDO/APAGADO esté establecido en ENCENDIDO, la unidad no reanudará el funcionamiento del modo Refrigeración, Seco o Calefacción en los 3 minutos posteriores a la parada, ya que es un circuito de protección con un retraso de 3 minutos. 
No se puede cambiar el aire de salida ni la velocidad del ventilador en el modo Seco.	La unidad reducirá la velocidad del ventilador repetida y automáticamente si la temperatura de la habitación es demasiado baja en el modo de funcionamiento Seco.
En el modo de calefacción, sale agua o vapor de la unidad exterior. 	Esto ocurre al eliminar la escarcha acumulada en la unidad exterior (durante la operación de desescarche).
Durante el funcionamiento en modo de calefacción, el ventilador interior no se detendrá ni siquiera si la unidad se detiene.	Tras la detención de unidad, el ventilador interno seguirá funcionando hasta que la unidad interior se enfríe.

Antes de solicitar ayuda, realice las siguientes comprobaciones en la unidad.

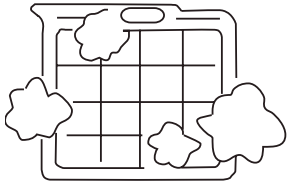
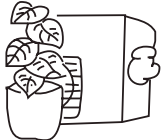
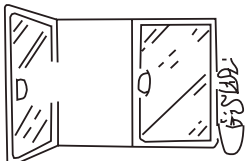
<b>El aparato de aire acondicionado no se inicia.</b>		
¿Está conectado el interruptor de la fuente de alimentación?  El interruptor de la fuente de alimentación no está establecido en la posición de ENCENDIDO.	¿El suministro eléctrico de la ciudad es el normal?  ¿Error de la alimentación? 	¿Está activado el interruptor de corriente de fugas?  Esto es muy peligroso, desconecte la fuente de alimentación inmediatamente y póngase en contacto con su distribuidor.
<b>Mala refrigeración o calefacción</b>		
¿El control de funcionamiento está ajustado correctamente tal y como se especifica?  Temperatura adecuada	¿El filtro de aire está demasiado sucio? 	¿Existen obstáculos en la rejilla de entrada o salida? 
¿Las tablillas horizontales están en la posición superior (en el modo de calefacción)?	¿Hay alguna puerta o ventana abierta? 	

# Resolución de problemas

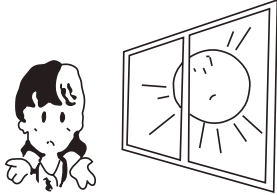
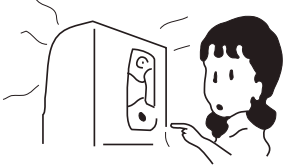
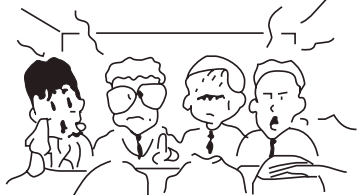
Refrigeración insuficiente		
<p>¿Entra la luz directa del sol en la habitación?</p> 	<p>¿Existen fuentes de calor inesperadas en la habitación?</p> 	<p>¿Hay demasiada gente en la habitación?</p> 
<p>Sale aire frío (en modo de calefacción). ¿Está el aparato de aire acondicionado en modo de espera en el modo de calefacción?</p>		

Si la unidad no funciona de forma correcta tras realizar las comprobaciones anteriormente mencionadas, o si los problemas persisten, detenga la unidad inmediatamente y póngase en contacto con su distribuidor.

- Los fusibles o los interruptores de circuito saltan con mucha frecuencia.
- Sale agua en el modo de funcionamiento de refrigeración o seco.
- El funcionamiento no es el normal o se oyen sonidos.

Cuando se produce un fallo, el ventilador de la unidad interior deja de funcionar.

Si falla la unidad interior, solamente el LED de funcionamiento del receptor remoto lo indicará.

Si falla la unidad exterior, el LED del temporizador y el LED de funcionamiento lo indicarán. El LED del temporizador del receptor remoto equivale a las decenas y el LED de funcionamiento equivale a las unidades. El LED del temporizador parpadeará primero y 2 segundos más tarde lo hará el LED de funcionamiento. Cuando esa secuencia termine, 4 segundos más tarde, dichos LED parpadearán por turnos de nuevo. Por consiguiente, el LED del temporizador parpadeará dos veces primero y, a continuación, el LED de funcionamiento parpadeará dos veces. **Pero cuando el LED de error de la unidad exterior muestra 20 y la unidad interior muestra 42, se trata de un caso especial.**

Ta: sensor de temperatura ambiente

Tm: sensor de temperatura de la bobina

Resolución de problemas	CÓDIGO DE ERROR (número de veces que parpadea el LED de funcionamiento de la tarjeta de recepción de la unidad interior)	MOTIVOS POSIBLES
Temperatura incorrecta Ta	1	Sensor desconectado o roto, posición incorrecta o cortocircuito.
Temperatura incorrecta Tm	2	Sensor desconectado o roto, posición incorrecta o cortocircuito.
EEPROM defectuosa en la placa de circuito impreso de la unidad interior	4	Placa de circuito impreso de la unidad interior defectuosa
Comunicación anómala entre las unidades interior y exterior	7	Conexión incorrecta, cables desconectados, configuración incorrecta de la dirección de la unidad interior, fuente de alimentación defectuosa o placa de circuito impreso defectuosa.
Comunicación anómala entre el controlador cableado interior y la placa de circuito impreso de la unidad interior	8	Conexión incorrecta, controlador cableado desconectado o placa de circuito impreso defectuosa.
Estado anómalo del sistema de desagüe	12	Motor de la bomba desconectado o en posición incorrecta, o interruptor de flotador roto, desconectado o en posición incorrecta.
Zero cross sigal wrong	13	Zero cross sigal detected wrong
Funcionamiento en modo anómalo de la unidad interior	16	Diferente del modo de la unidad exterior

Para obtener información sobre el error de la unidad de exterior mencionado en la tabla de errores de la unidad interior, consulte la lista de códigos de error de la unidad exterior.



# Procedimiento de instalación

Consulte al distribuidor o a un especialista para instalar la unidad. Los usuarios no deben realizar esta tarea sin ayuda. Tras la instalación, asegúrese de que se dan las siguientes condiciones.

## ⚠ ¡ADVERTENCIA!

### • Llame al distribuidor para instalar el aparato de aire acondicionado.

!Si la instalación se realiza de forma incorrecta podrían producirse fugas de agua, descargas eléctricas y peligro de incendio.

## ⚠ PRECAUCIÓN:

### • El aparato de aire acondicionado no puede instalarse en lugares con gases inflamables, ya que podrían suponer peligro de incendio.

### • Interruptor de circuito de fugas eléctricas instalado.

Provoca descargas eléctricas con facilidad sin el interruptor de circuito.

### • Conecte el cable de conexión a tierra.

El cable de conexión a tierra no debe conectarse al tubo de gas, tubo de agua, barra pararrayos o línea telefónica. Si la conexión a tierra se realiza de manera incorrecta, podrían producirse descargas.

### • Utilice el tubo de descarga correctamente para asegurar la eficacia de la descarga.

Si utiliza el tubo de forma incorrecta podrían producirse fugas de agua.

### • Cableado

El aparato de aire acondicionado debe estar equipado con un cable de fuente de alimentación especial.

### • Ubicación

- El aparato de aire acondicionado debe ubicarse en un lugar bien ventilado y al que se pueda acceder con facilidad.
- El aparato de aire acondicionado no debe colocarse en los siguientes ubicaciones:
  - (1) Lugares con aceites de máquinas u otros vapores de aceite.
  - (2) Zonas costeras con alto contenido de sal en el aire.
  - (3) Cerca de termas con alto contenido de gases sulfúricos.
  - (4) Zonas con fluctuación frecuente de voltaje, como por ejemplo, fábricas, etc.
  - (5) Vehículos o embarcaciones.
  - (6) Cocinas con alto índice de humedad o vapor de aceite.
  - (7) Cerca de máquinas que emitan ondas electromagnéticas.
  - (8) Lugares con vapor alcalino ácido.
- Seleccione las siguientes ubicaciones:
  - (1) Capaces de soportar el peso del aparato de aire acondicionado, para que no aumente el ruido de funcionamiento ni las vibraciones.
  - (2) Lugares en los que el vapor caliente de la salida de la unidad exterior y el ruido de funcionamiento no molesten a los vecinos.
  - (3) No haya obstáculos en la salida de la unidad exterior.
- Los televisores, radios, aparatos acústicos, etc. deben estar alejados al menos 1 metro de la unidad interior, unidad exterior, cable de la fuente de alimentación, cable de conexión, tubos, ya que las imágenes pueden distorsionarse o pueden crearse ruidos.
- Tome medidas contra la nieve en la medida de lo necesario.



Conexión a tierra

## SELECCIÓN DE LA POSICIÓN DE MONTAJE

Decida la posición de montaje con el cliente conforme a las siguientes indicaciones:

- (1) Instale el nivel de la unidad interior en una pared, suelo o techo resistente que no esté sujeto a vibraciones.
- (2) Los puertos de entrada y salida no deben obstruirse. El aire debe poder circular por toda la habitación.
- (3) Instale la unidad cerca de una toma de corriente eléctrica o de un circuito ramificado especial.
- (4) No instale la unidad en lugares expuestos a la luz solar directa.
- (5) Instale la unidad en lugares donde se pueda realizar fácilmente la conexión a la unidad exterior.
- (6) Instale la unidad en lugares en los que pueda instalarse con facilidad el tubo de desagüe.
- (7) Tenga en mente las situaciones de reparación y mantenimiento y deje los espacios que se muestran en la figura siguiente. De igual forma, instale la unidad en lugares en los que se pueda quitar el filtro.

## ⚠ ADVERTENCIA:

Instale el aparato en un lugar que pueda soportar el peso de las unidades interior y exterior y realice la instalación de forma que dichas unidades no se caigan.

## ⚠ PRECAUCIÓN:

- (1) No realice la instalación en lugares con peligro de fugas de gas combustible.
- (2) No instale el aparato cerca de fuentes de calor.
- (3) Si existe la posibilidad de que niños menores de 10 años puedan acercarse a la unidad, tome las medidas necesarias para que no puedan llegar a la misma.

## COMPONENTES DE INSTALACIÓN

Los siguientes componentes de instalación son opcionales. Utilícelos los según sea necesario.

Componentes opcionales

Cinta adhesiva	Manguera de desagüe
Soporte (L.S) con tornillos	Cubierta del orificio de los tubos
Material aislante de calor	Abrazadera de plástico
Masilla	

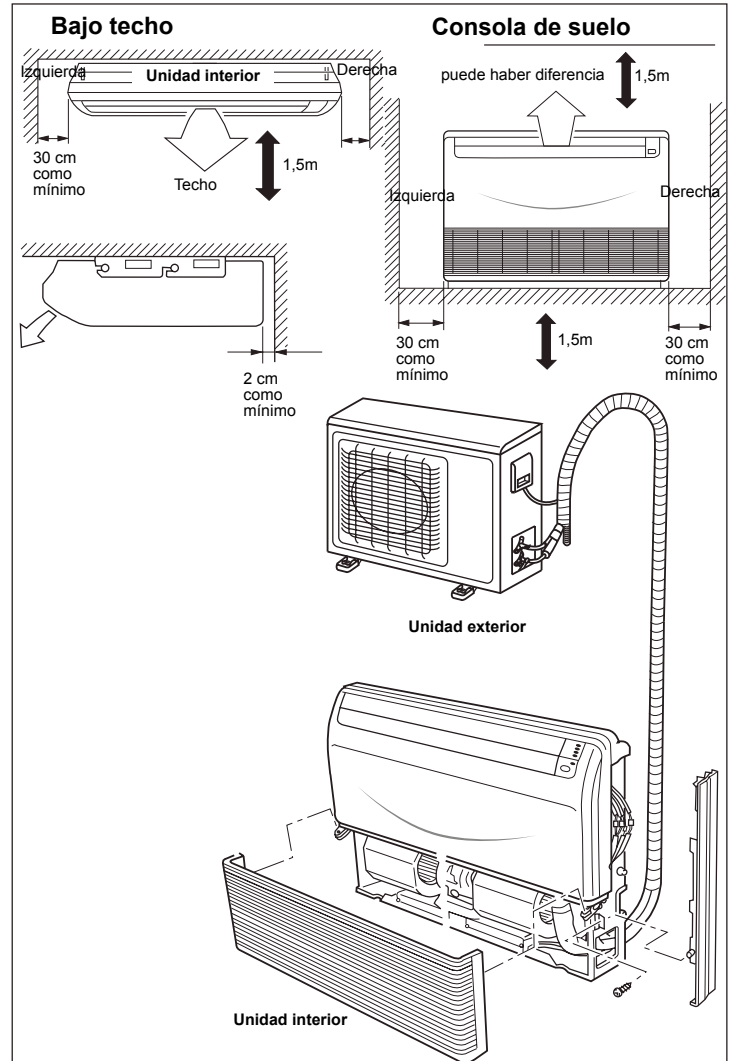

# Procedimiento de instalación

## PREPARACIÓN DE LA INSTALACIÓN DE LA UNIDAD INTERIOR

### Quitar la rejilla de entrada

Abra la rejilla de entrada y extraiga los tres, cuatro o seis tornillos.

### Nota:

Puede realizarse el cableado de la unidad principal antes de instalar la unidad interior. Seleccione el orden de instalación más adecuado.

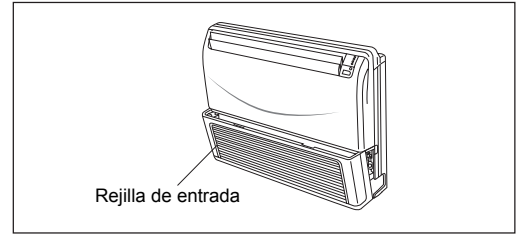

## A.TIPO DE CONSOLA DE SUELO

### 1. Taladrado para los tubos

Seleccione las direcciones de desagüe y los tubos. La conducción de los tubos y el desagüe se pueden realizar en tres direcciones, tal y como se muestra a continuación.

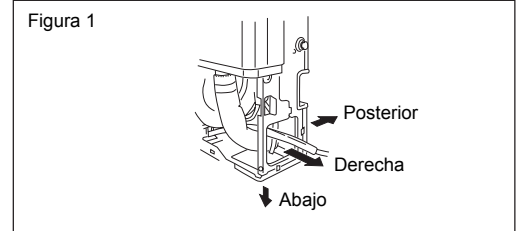

La manguera de desagüe se puede conectar en el lado izquierdo o derecho. (Figura 2)

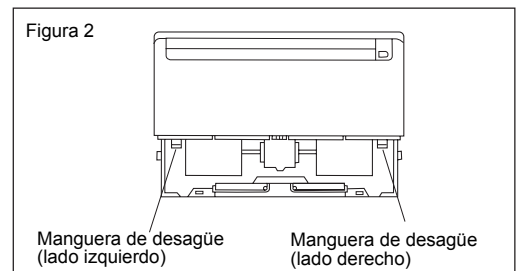

Al seleccionar las direcciones, taladre un orificio de 7 cm de diámetro en la pared de manera que dicho orificio esté inclinado hacia abajo en dirección al exterior para conseguir que el agua fluya sin problemas. Cuando el tubo sobresalga de la parte posterior, realice un orificio en la posición mostrada en la Figura 3.

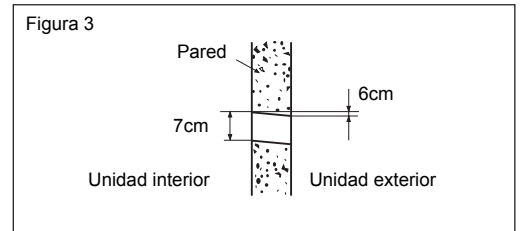

Quando instale la unidad en la pared, instale el soporte de la pared (accesorio) en la posición que aparece en la Figura 4, y monte la unidad en el mismo.

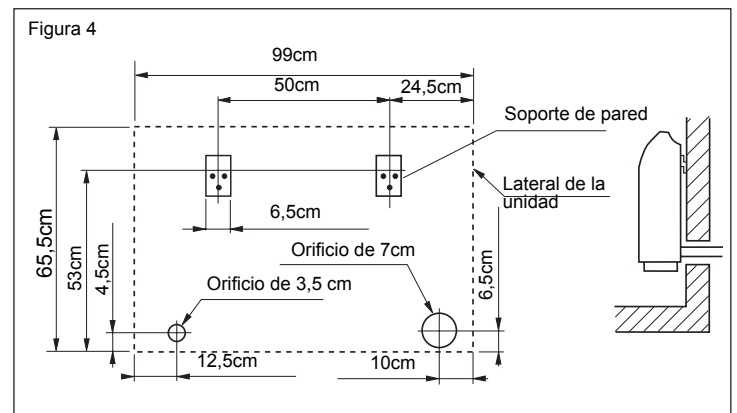

### 2. Instalar la manguera de desagüe

Seleccione si desea conectar la manguera de desagüe en la parte derecha o izquierda (Figura 2). Introduzca la manguera de desagüe en la bandeja de desagüe y, a continuación, asegure dicha manguera con una abrazadera de nailon (Figura 5).

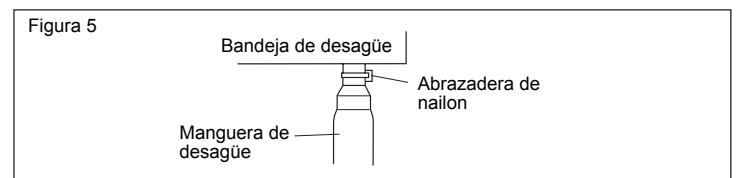

Envuelva el aislamiento (manguera de desagüe) alrededor de la conexión de la manguera de desagüe. (Figura 6)

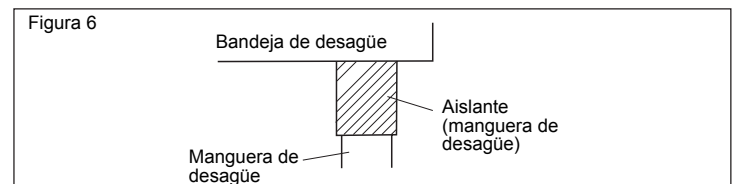

# Procedimiento de instalación

Asegúrese de colocar la manguera de desagüe correctamente de manera que esté situada a un nivel inferior al del puerto de conexión de la manguera de desagüe de la unidad interior. (Figura 7)

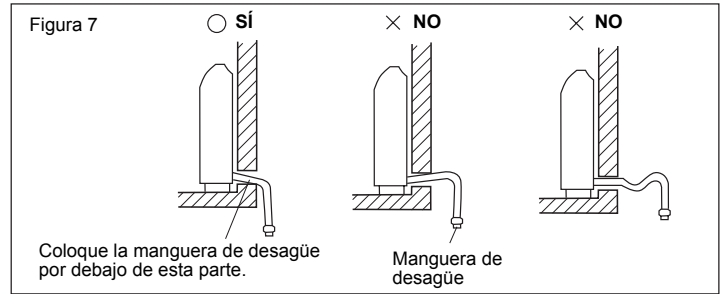

## ⚠ PRECAUCIÓN:

No instale el lado de la manguera de desagüe de la unidad demasiado alto. La altura A debe ser inferior a 5 mm (Figura 8).

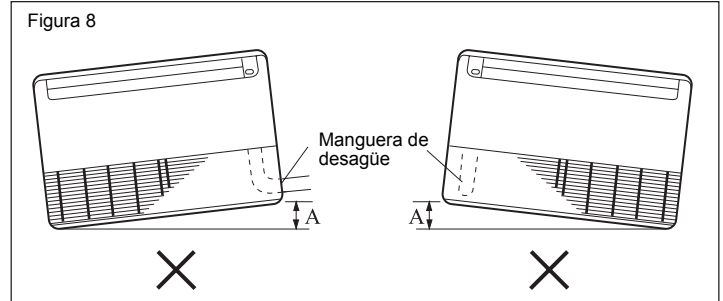

## B. TIPO BAJO TECHO

Al utilizar la plantilla de instalación, taladre orificios para los tubos y pernos de anclaje (para los orificios) (Figura 9).

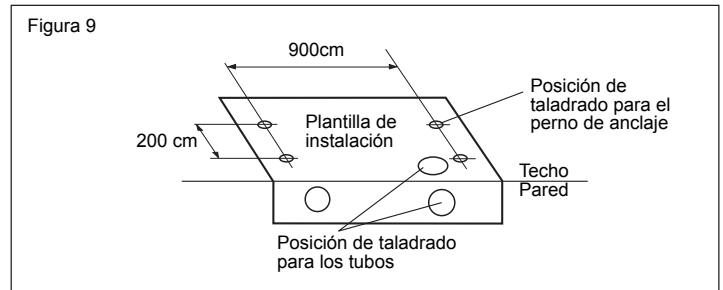

### 1. Taladrado para los tubos

Seleccione las direcciones de desagüe y los tubos. (Figura 10)

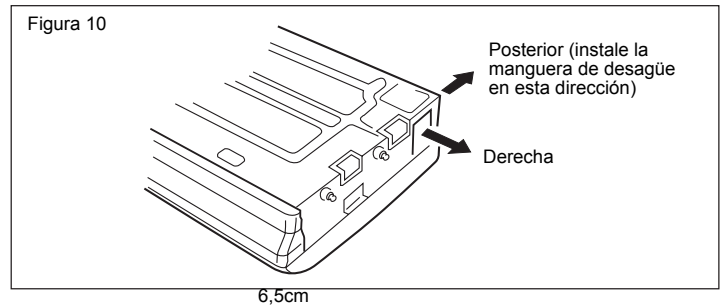

## ⚠ PRECAUCIÓN:

Instale la manguera de desagüe en la parte posterior. No se debe instalar en la parte superior o en el lado derecho.

Al seleccionar las direcciones, taladre un orificio de 80 mm y 50 mm o 150 mm de diámetro en la pared de manera que dicho orificio esté inclinado hacia abajo en dirección al exterior para conseguir que el agua fluya sin problemas. (Figura 11)

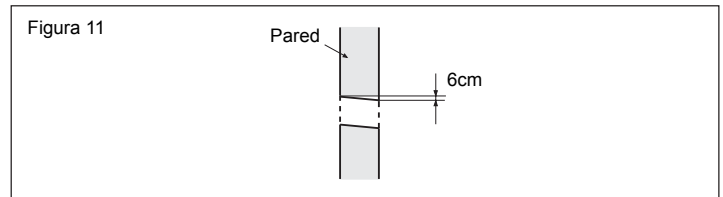

### 2. Taladrar orificios para los pernos de anclaje e instalar dichos pernos

Con un taladro de hormigón, taladre cuatro orificios de 12,7 mm de diámetro (Figura 12).

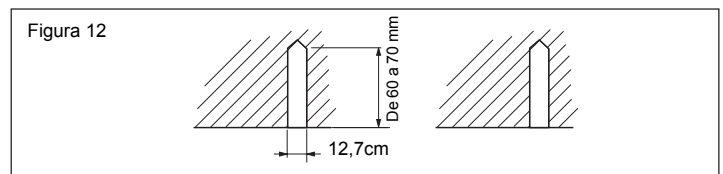

Introduzca los pernos de anclaje en los orificios taladrados e inserte los vástagos completamente en los pernos de anclaje con la ayuda de un martillo. (Figura 13)

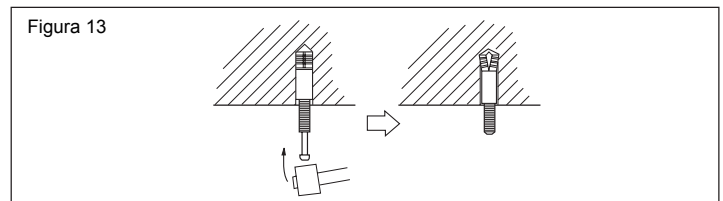

# Procedimiento de instalación

## 3. Instalar los soportes

Instale los soportes con tuercas, arandelas y arandelas elásticas. (Figura 14)

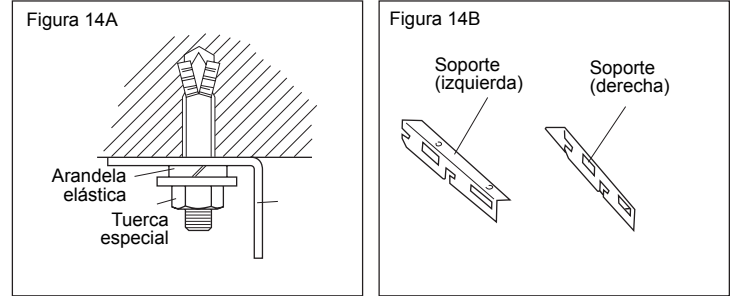

## 4. Instalar la unidad interior

Vuelva a ajustar los tornillos hexagonales tal y como se muestra en la Figura 15.

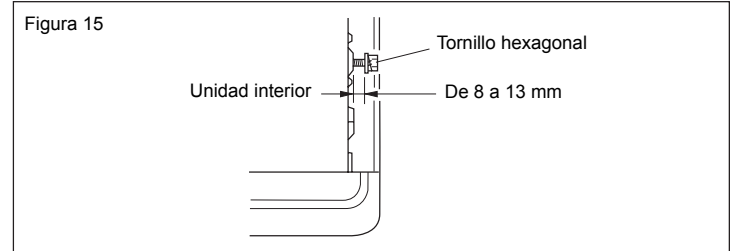

Coloque la unidad interior en los soportes. (Figura 16)  
Ahora, fije de forma segura los tornillos hexagonales a ambos lados.

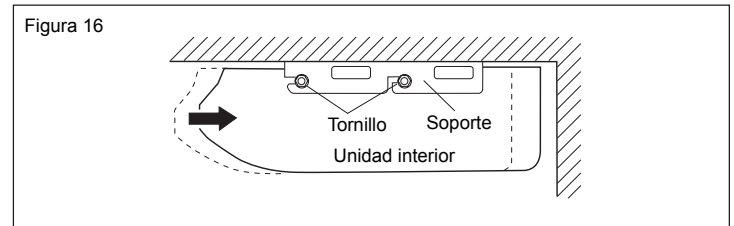

## 5. Instalar la manguera de desagüe

Seleccione si desea conectar la manguera de desagüe en la parte derecha o izquierda (Figura 2).

Introduzca la manguera de desagüe en la bandeja de desagüe y, a continuación, asegure dicha manguera con una abrazadera de nailon (Figura 5).

Envuelva el aislamiento (manguera de desagüe) alrededor de la conexión de la manguera de desagüe. (Figura 6)

Asegúrese de colocar la manguera de desagüe correctamente de manera que esté situada a un nivel inferior al del puerto de conexión de la manguera de desagüe de la unidad interior. (Figura 17)

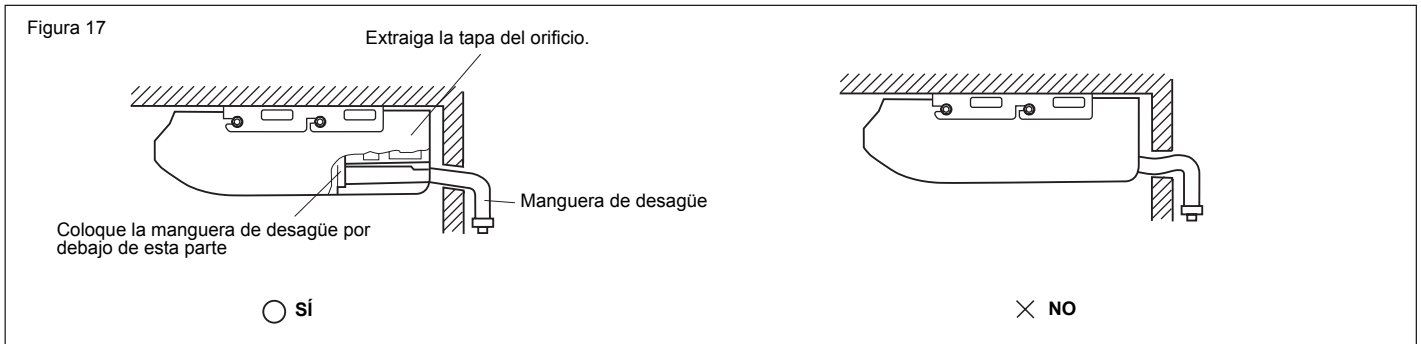

Aísle la manguera de desagüe en la habitación. Instale la manguera de desagüe en la parte posterior. (Figura 18)

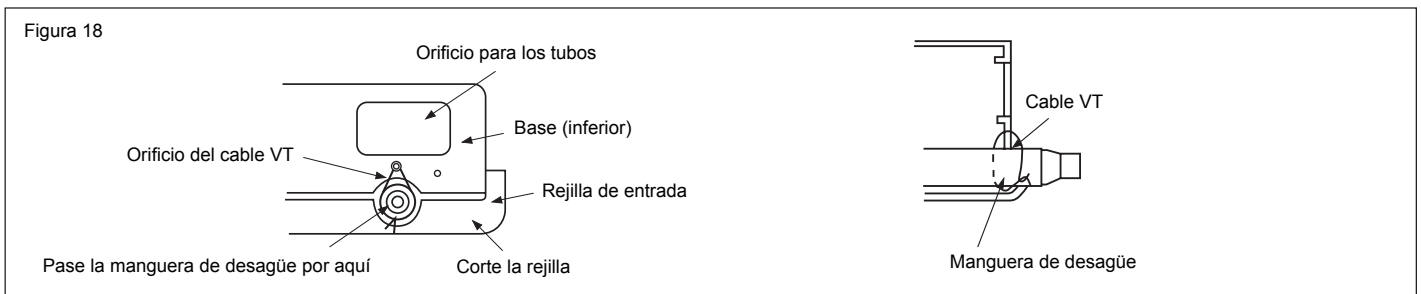

# Procedimiento de instalación

## CONECTAR LOS TUBOS

### 1. Procesamiento de abocardado

- (1) Corte el tubo de conexión con cortatubos de forma que no se deforme dicho tubo.
- (2) Sujete el tubo hacia abajo de forma que los residuos del corte no entren en el mismo y quite las rebabas.
- (3) Quite la tuerca abocardada del tubo de la unidad interior y de la unidad exterior y realice el ensamblaje tal y como se muestra en la tabla. Inserte la tuerca abocardada en el tubo y abocardado con el abocardador.
- (4) Compruebe si la pieza abocardada "L" (Figura 1) se ha ensanchado uniformemente y que no hay grietas.

Modelo	Tubo	Diámetro de tubo	Dimensión A (mm)
AC12CS1ERA	Tubo de líquido	∅ 6,35mm (1/4")	1.0~1.2
	Tubo de gas	∅ 9,52mm (3/8")	
AC18CS1ERA	Tubo de líquido	∅ 6,35mm (1/4")	1.0~1.2
	Tubo de gas	∅ 12,7mm (1/2")	
AC24CS1ERA	Tubo de líquido	∅ 9,52mm (3/8")	1.4~2.2
	Tubo de gas	∅ 15,88 mm (5/8")	

Tabla 1

Tubo	Tuerca abocardada
Tubo pequeño	Pequeño (anchura entre lados planos de 22 mm)
Tubo grande	Grande (anchura entre lados planos de 24 mm)

Figura 1

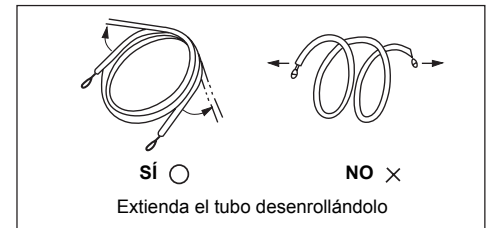
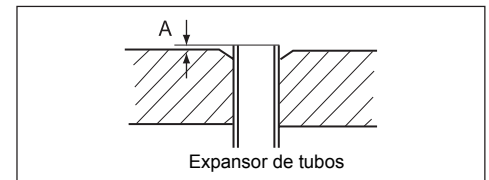
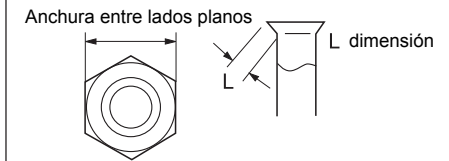

### 2. Doblar tubos

Se puede dar forma a los tubos con las manos. Tenga cuidado para no ahorcarlos.

## CABLEADO ELÉCTRICO

### Conectar los cables a los bloques de terminales

#### A. Para realizar una conexión con cable macizo (o cable F) (Figura A)

- (1) Corte el cable y con un cortacables o unos alicates cortacables, quite el aislamiento de forma que el cable macizo quede expuesto unos 25 mm.
- (2) Mediante un destornillador, extraiga los tornillos del terminal de la placa de terminales.
- (3) Utilizando los alicates, doble el cable macizo para formar un bucle que se ajuste al tornillo del terminal.
- (4) Forme un anillo con el cable, colóquelo en la placa de terminales y apriételo de forma segura con el tornillo del terminal mediante un destornillador.

#### B. Para cableado trenzado (Figura B)

- (1) Corte el cable y con un cortacables o unos alicates cortacables, quite el aislamiento de forma que el cable trenzado quede expuesto unos 10 mm.
- (2) Mediante un destornillador, extraiga los tornillos del terminal de la placa de terminales.
- (3) Mediante un fijador de terminales redondeado o unos alicates, sujete de forma segura el terminal redondeado a cada extremo del cable trenzado.
- (4) Coloque el cable del terminal redondeado y sustituya y apriete el tornillo del terminal mediante un destornillador.

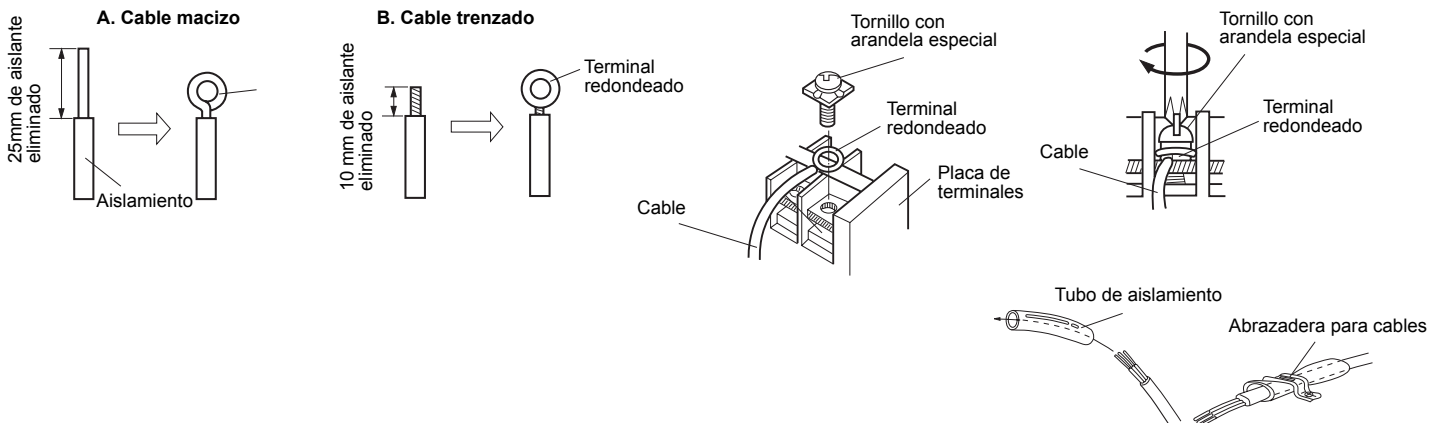

### Fijar el cable de conexión y el cable de alimentación con la abrazadera para cables

Tras pasar el cable de conexión y el cable de alimentación a través del tubo de aislamiento y fíjelo con la pinza del cable, tal y como se muestra a la derecha.

Utilice un tubo de PVC VW-1, de 0,5 a 1,0 de grosor como tubo aislante.

# Procedimiento de instalación

## ⚠ PRECAUCIÓN:

- Haga coincidir los números de la placa de terminales y los colores del cable de conexión con los de la unidad exterior. Si realiza el cableado de forma incorrecta, las piezas eléctricas podrían quemarse.
- Conecte los cables de conexión firmemente a la placa de terminales. Si realiza la instalación de forma incorrecta, podría producirse un incendio.
- Fije siempre la cubierta exterior del cable de conexión a la abrazadera para cables. (Si el aislante tiene fisuras, podría producirse una fuga eléctrica.)
- Conecte siempre el cable de conexión a tierra.

## Cableado de la unidad interior

- (1) Quite la caja de componentes eléctricos.

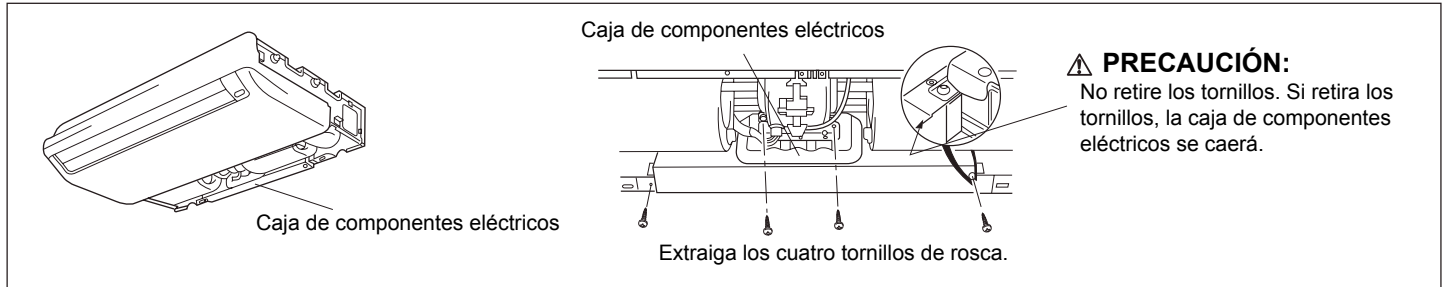

- (2) Extraiga la caja de componentes eléctricos.

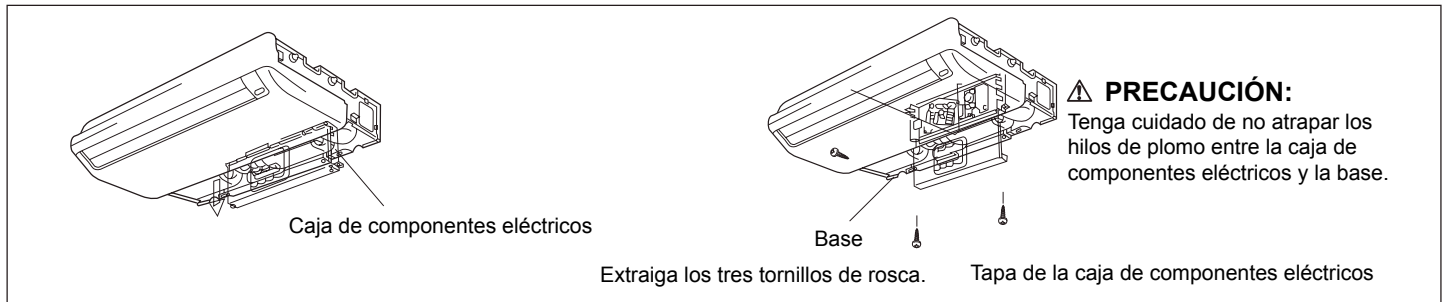

- (3) Quite la tapa de la caja de componentes eléctricos.

## (4) Cableado

1. Quite la abrazadera para cables.
2. Prepare los extremos de los cables de conexión con las dimensiones mostradas en la figura de la derecha.
3. Conecte el extremo del cable de conexión totalmente en la placa de terminales.
4. Fije el cable de conexión con una abrazadera para cables.
5. Fije el extremo del cable de conexión con el tornillo.

Bloque de terminales de la unidad interior

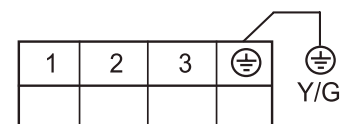

Bloque de terminales de la unidad exterior

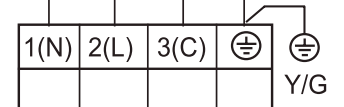

## ⚠ ADVERTENCIA:

- (1) Utilice siempre un circuito derivado especial e instale una toma especial para suministrar alimentación al aparato de aire acondicionado de la habitación.
- (2) Utilice un interruptor de circuito y una toma con la misma capacidad del aparato de aire acondicionado de la habitación.
- (3) El interruptor de circuito está instalado en el cableado permanente. Utilice siempre un circuito que pueda interrumpir todos los polos del cableado y tenga una distancia de aislamiento de al menos 3 mm entre los contactos de cada polo.
- (4) Realice el trabajo de cableado según las normas, de manera que el aparato de aire acondicionado de la habitación se pueda poner en funcionamiento de forma segura.
- (5) Instale un interruptor de circuito de fugas que cumpla las leyes, normativas y reglamentos de la compañía eléctrica correspondientes.

## ⚠ PRECAUCIÓN:

- (1) La capacidad de la fuente de alimentación debe ser la suma de la corriente del aparato de aire acondicionado de la habitación y la corriente de otros aparatos eléctricos. Cuando la capacidad contratada no sea suficiente, contrate otra capacidad.
- (2) Cuando el voltaje sea demasiado bajo y resulte difícil encender el aparato de aire acondicionado, póngase en contacto con la compañía eléctrica para que aumente el voltaje.
- (3) La Unidad tiene la falla de configuración de la temperatura de compensación, por favor, la cancela cuando se ejecuta la instalación en el suelo.



# Procedimiento de instalación

## MONTAR LA PLACA DE LA CUBIERTA Y LA REJILLA DE ENTRADA

### 1. Montar la placa de la cubierta (derecha)

(1) Realice un orificio de salida del tubo en la placa derecha. Esto solo ocurre cuando el tubo sale de la parte derecha. Esta operación no es necesaria cuando la protuberancia se encuentra en la parte superior o posterior.

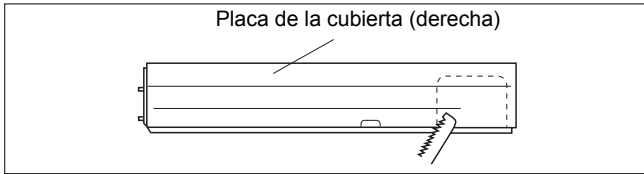

(2) Una la placa de la cubierta (derecha) y móntela con los tornillos.

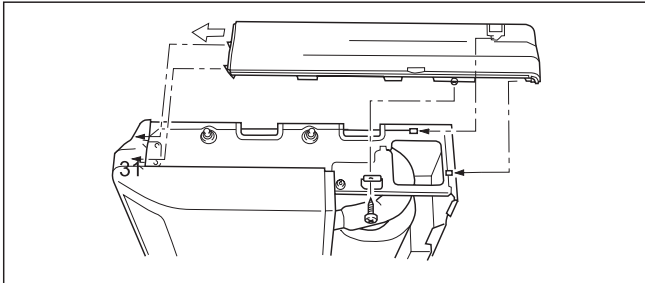

### 2. Montar la placa de la cubierta (izquierda)

Una la placa de la cubierta (izquierda) y móntela con los tornillos.

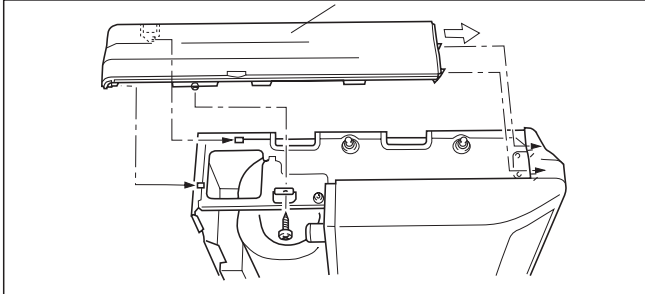

(2) Introduzca las bisagras de la parte inferior de la rejilla de entrada en los orificios del montaje de la base. A continuación, monte los brazos en las tres zonas de la parte superior de la rejilla de entrada.

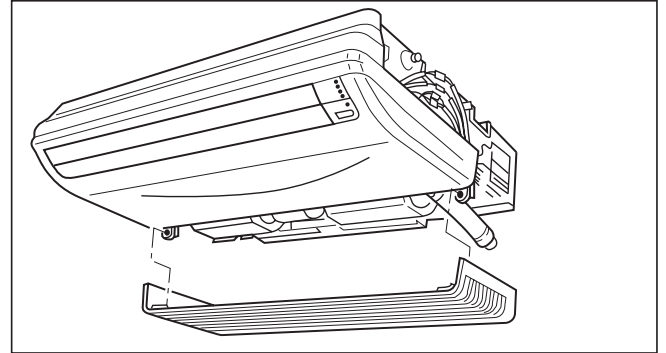

### 3. Montar la rejilla de entrada.

(1) Corte el lateral derecho de la rejilla de entrada. Esto solo ocurre cuando el tubo sale de la parte derecha.

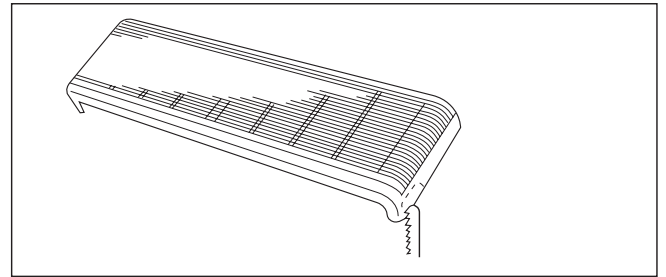

## Ejecución de prueba

### Comprobar elementos

#### 1. Unidad interior

- ¿Funcionan correctamente todos los botones del mando a distancia?
- ¿Funcionan correctamente los indicadores luminosos?
- ¿Funcionan correctamente las lamas de dirección del flujo de aire?
- ¿El desagüe es normal?

#### 2. Unidad exterior

- ¿Se producen vibraciones o ruidos anormales durante el funcionamiento?
- ¿El ruido, aire o agua de desagüe de la unidad puede molestar a los vecinos?
- ¿Hay fugas de gas?

### Indicaciones para el cliente

Explique al cliente lo siguiente según el manual de funcionamiento:

- (1) Método de inicio y detención, cambio de funcionamiento, ajuste de temperatura, temporizador, cambio de flujo de aire y otras operaciones del mando a distancia.
- (2) Limpieza y extracción del filtro de aire y cómo utilizar las lamas de aire.
- (3) Proporcione al cliente los manuales de funcionamiento e instalación.









# Haier

Dirección: No.1 Haier Road, Hi-tech Zone, Qingdao 266101 República Popular de China

Contactos: TEL: +86-532-8893-6943; FAX +86-532-8893-6999

Sitio web: [www.haier.com](http://www.haier.com)

## MANUALE D'USO E MANUALE D'INSTALLAZIONE DEL CONDIZIONATORE DI TIPO CONVERTIBILE



AC12CS1ERA  
AC18CS1ERA  
AC24CS1ERA

### Indice

Attenzione .....	3
Precauzioni di sicurezza .....	4
Parti e funzioni .....	4
Funzionamento .....	6
Pulizia e manutenzione .....	8
Suggerimenti .....	8
Risoluzione dei problemi .....	9
Processo di installazione .....	11
Funzionamento di prova .....	17

- Leggere con attenzione questo manuale prima dell'installazione.  
**Conservare questo manuale per riferimenti futuri.**

## CONFORMITÀ AI REGOLAMENTI EUROPEI PER I MODELLI

### CE

Tutti i prodotti sono conformi alle seguenti disposizioni europee:

- Direttiva bassa tensione 73/23/CEE
- Direttiva bassa tensione 2006/95/CEE
- Compatibilità elettromagnetica 89/336/CEE
- Compatibilità elettromagnetica 2004/108/CE

### ROHS

I prodotti sono conformi ai requisiti della direttiva 2002/95/CEE del Parlamento e del Consiglio Europeo sulla limitazione dell'uso di alcune sostanze pericolose nei dispositivi elettrici ed elettronici (Direttiva RoHS UE).

### WEEE

In conformità alla direttiva 2002/96/CE del Parlamento Europeo, informiamo il consumatore relativamente ai requisiti per lo smaltimento dei prodotti elettrici ed elettronici.

### REQUISITI PER LO SMALTIMENTO:



Il condizionatore è marchiato con questo simbolo. Ciò significa che i prodotti elettrici ed elettronici non devono essere smaltiti insieme ai rifiuti urbani indifferenziati. Non tentare di aprire il sistema da soli: Lo smantellamento del sistema

di condizionamento, il trattamento del refrigerante, dell'olio e di altre parti, deve essere eseguito da un tecnico qualificato in conformità alle norme locali e nazionali. I condizionatori devono essere trattati presso strutture di trattamento specializzate per il riutilizzo, il riciclaggio e recupero. Assicurandosi che questo prodotto sia smaltito in modo appropriato si aiuterà nella prevenzione di potenziali effetti negativi sull'ambiente e sulla salute umana. Contattare l'installatore o l'autorità locale per ulteriori informazioni. Le batterie usate del telecomando devono essere smaltite separatamente in conformità alle norme locali e nazionali.

## IMPORTANTI INFORMAZIONI RELATIVE AL REFRIGERANTE UTILIZZATO

Questo prodotto contiene gas serra fluorinato, trattato nel Protocollo di Kyoto

R410A	1=	<input type="text"/>	Kg	A
	2=	<input type="text"/>	Kg	B
	1+2=	<input type="text"/>	Kg	C
				D

F E

Questo prodotto contiene gas serra fluorinato, oggetto del Protocollo di Kyoto. Non lasciar sfogare nell'atmosfera.

Tipo di refrigerante: R410A

Valore GWP\*: 1975

GWP=global warming potential

Inserire, con inchiostro indelebile,

- 1 il carico di refrigerante del prodotto inserito in fabbrica
- 2 il quantitativo aggiuntivo di refrigerante caricato sul campo
- 1+2 Il totale di refrigerante caricato sull'etichetta di caricamento del refrigerante fornita col prodotto. L'etichetta compilata deve essere attaccata accanto alla porta di caricamento del prodotto (es. all'interno del coperchio con il valore di arresto).

A questo prodotto contiene gas serra fluorinato, trattato nel Protocollo di Kyoto

B carico di refrigerante del prodotto inserito in fabbrica: vedere la piastra con il nome dell'unità

C Il refrigerante aggiuntivo caricato durante l'installazione

D Il totale di refrigerante caricato

E Unità esterna

F F cilindro di refrigerante e collettore per la carica

# Attenzione

## Smaltimento del vecchio condizionatore

Prima di smaltire il vecchio condizionatore in disuso, assicurarsi che sia inerte e sicuro. Scollegare il condizionatore per evitare il rischio che i bambini rimangano intrappolati.

Notare che i sistemi di condizionamento contengono refrigeranti che richiedono lo smaltimento da parte di aziende specializzate. Le materie prime contenute nel condizionatore possono essere riciclate. Rivolgersi al centro di smaltimento rifiuti locale per smaltire in modo appropriato il vecchio condizionatore e rivolgersi alle autorità locali o al rivenditore per tutte le domande. Prima del ritiro da parte dell'azienda per lo smaltimento, assicurarsi che le tubature del condizionatore non siano danneggiate, e si prega di contribuire allo sviluppo della coscienza ambientale insistendo perché sia impiegato un metodo di smaltimento appropriato ed ecologico.

## Smaltimento dell'imballo del nuovo condizionatore

Tutti i materiali d'imballaggio usati nella confezione del nuovo condizionatore possono essere smaltiti senza pericoli per l'ambiente.

Lo scatolone può essere strappato o tagliato in piccoli pezzi ed essere consegnato ad un centro di raccolta della carta. Il sacchetto di plastica ed i cuscinetti di schiuma sono di polietilene che non contiene idrocarburi di fluoro o cloro.

Tutti questi materiali possono essere consegnati ad un centro di raccolta ed essere riutilizzati dopo un adeguato riciclaggio.

Rivolgersi alle autorità locali per un elenco dei centri di raccolta nelle vicinanze.

## Istruzioni per la sicurezza e Avvisi

Prima di avviare il condizionatore leggere accuratamente le informazioni della Guida all'uso. La Guida all'uso contiene osservazioni molto importanti relative al montaggio, funzionamento e manutenzione del condizionatore.

Il produttore non si assume alcuna responsabilità per qualsiasi danno provocato dalla mancata osservanza delle istruzioni che seguono.

- I condizionatori danneggiati non devono essere messi in opera. In caso di dubbio, consultare il rivenditore.
- L'uso del condizionatore deve essere eseguito in rigorosa osservanza delle istruzioni della Guida all'uso.
- L'installazione deve essere eseguita da tecnici qualificati. Non installare da sé l'unità.
- Per motivi di sicurezza, il condizionatore deve essere dotato dell'appropriata messa a terra in conformità alle specifiche.
- Ricordarsi di scollegare sempre il condizionatore prima di aprire la griglia. Afferrare sempre con fermezza la spina e tirarla fuori della presa di corrente.
- Tutte le riparazioni elettriche devono essere eseguite da elettricisti qualificati. Riparazioni inadeguate possono diventare la causa principale di gravi pericoli per l'utente e per il condizionatore.
- Non danneggiare alcuna parte del condizionatore che trasporta il refrigerante trafiggendo o bucando i tubi del

condizionatore con oggetti affilati o appuntiti, piegando o girando i tubi, oppure grattando via il rivestimento superficiale dei tubi. Se il refrigerante schizza fuori può entrare negli occhi provocando gravi lesioni agli organi.

- Non ostruire o coprire la griglia di ventilazione del condizionatore. Non mettere le dita o altri oggetti nelle prese/uscite dell'aria e nel deflettore oscillante.
- Non permettere a bambini di giocare col condizionatore. In nessun caso deve essere consentito ai bambini di sedersi sull'unità esterna. Quando l'unità interna è accesa, la PCB controllerà se il motore dell'oscillazione è OK, dopodiché si avvierà il motore della ventola. Quindi è necessario attendere alcuni secondi.
- In modalità di raffreddamento i deflettori oscilleranno automaticamente ad una posizione fissa per evitare la condensa.
- Questa attrezzatura non è intesa per l'uso da parte di persone (inclusi i bambini) con capacità fisiche, sensoriali o mentali ridotte, oppure con un'esperienza o conoscenza limitata, salvo sia data loro assistenza e formazione per l'uso dell'attrezzatura da parte di una persona responsabile per la loro sicurezza.
- I bambini devono essere controllati per assicurarsi che non giochino con l'attrezzatura.

## Specifiche

Il circuito del refrigerante è stagno. Per tutti i modelli di condizionatore di questo manuale deve essere installato un interruttore onnipolare sulla rete elettrica. Questi metodi di scollegamento devono essere .

Raffreddamento	Temperatura interna	Massimo	BS/BU	32/23° C
		Minimo	BS/BU	18/14° C
	Temperatura esterna	Massimo	BS/BU	46/24° C
		Minimo	BS/BU	18° C
Riscaldamento	Temperatura interna	Massimo	BS/BU	27° C
		Minimo	BS/BU	15° C
	Temperatura esterna	Massimo	BS/BU	24/18° C
		Minimo	BS/BU	-15° C

Se il cavo d'alimentazione è danneggiato, deve essere sostituito dal produttore, dal suo rappresentante o da una persona similmente qualificata. Se il fusibile della PCB è saltato, sostituirlo con uno di tipo T3. 15A/250VAC.

Il metodo di cablaggio deve essere in linea con le normative di cablaggio locali.

Le batterie usate devono essere smaltite in modo appropriato.

L'unità interna deve essere installata ad un'altezza minima di 2,5 m.

L'interruttore del flusso d'aria e d'alimentazione devono essere installati a portata di mano dell'utente.

# Precauzioni di sicurezza

## ⚠ AVVISO!

- Se il cavo d'alimentazione di questo condizionatore è danneggiato, deve essere sostituito solo dal produttore o da suo personale autorizzato.
- Usare solo cavi di rame. Tutti i cavi devono essere dotati di certificato locale d'autenticazione.
- Il cavo d'alimentazione ed i cavi di collegamento sono forniti in dotazione.
- Se il fusibile della PCB è saltato, sostituirlo con uno di tipo T3. 15A/250VAC.

## ⚠ PERICOLO!

- Non tentare di installare da sé questo condizionatore.
- Questa unità non contiene parti riparabili dall'utente. Consultare sempre personale qualificato e autorizzato per le riparazioni.
- Quando si trasloca, consultare personale qualificato e autorizzato per la rimozione e nuova installazione dell'unità.
- Non abbassare eccessivamente la temperatura corporea stando per periodi prolungati sotto il flusso diretto d'aria fredda.
- Non inserire le dita od oggetti nella porta di scarico e nelle griglie di presa dell'aria.
- Non avviare ed arrestare il condizionatore collegando e scollegando il cavo d'alimentazione.
- Prestare attenzione a non danneggiare il cavo d'alimentazione.
- In caso di guasto (odore di bruciato, eccetera), arrestare immediatamente il funzionamento, spegnere il salvavita e consultare il personale di servizio autorizzato.

## ⚠ ATTENZIONE

- Durante l'uso aerare occasionalmente l'ambiente.
- Non dirigere il flusso d'aria direttamente verso caminetti o apparecchi per il riscaldamento.
- Non collocare oggetti sul condizionatore, né salirci sopra.
- Non appendere oggetti all'unità interna.
- Non collocare vasi di fiori o contenitori d'acqua sul condizionatore.
- Non bagnare direttamente il condizionatore.
- Non far funzionare il condizionatore con le mani bagnate.
- Non tirare il cavo d'alimentazione.
- Spegnere l'alimentazione quando non si usa l'unità per periodi prolungati.
- Controllare che la base dell'installazione non sia danneggiata.
- Non collocare animali o piante sul percorso diretto del flusso d'aria.
- Non bere l'acqua scaricata dal condizionatore.
- Non usare per applicazioni come la conservazione del cibo, piante o animali, strumenti di recisione od opere d'arte.
- Non applicare pressione sulle alette del radiatore.
- Usare solo col filtro dell'aria installato.
- Non bloccare né coprire la griglia di presa e la porta d'uscita dell'aria.
- Assicurarsi che tutte le attrezzature elettroniche si trovino almeno ad un metro di distanza dall'unità interna ed esterna.
- Evitare di installare il condizionatore vicino a caminetti o altri apparecchi per il riscaldamento.
- Quando si installa l'unità interna ed esterna, prendere le misure adeguate per impedirne l'accesso ai bambini.
- Non usare gas infiammabili vicino al condizionatore.

# Parti e funzioni

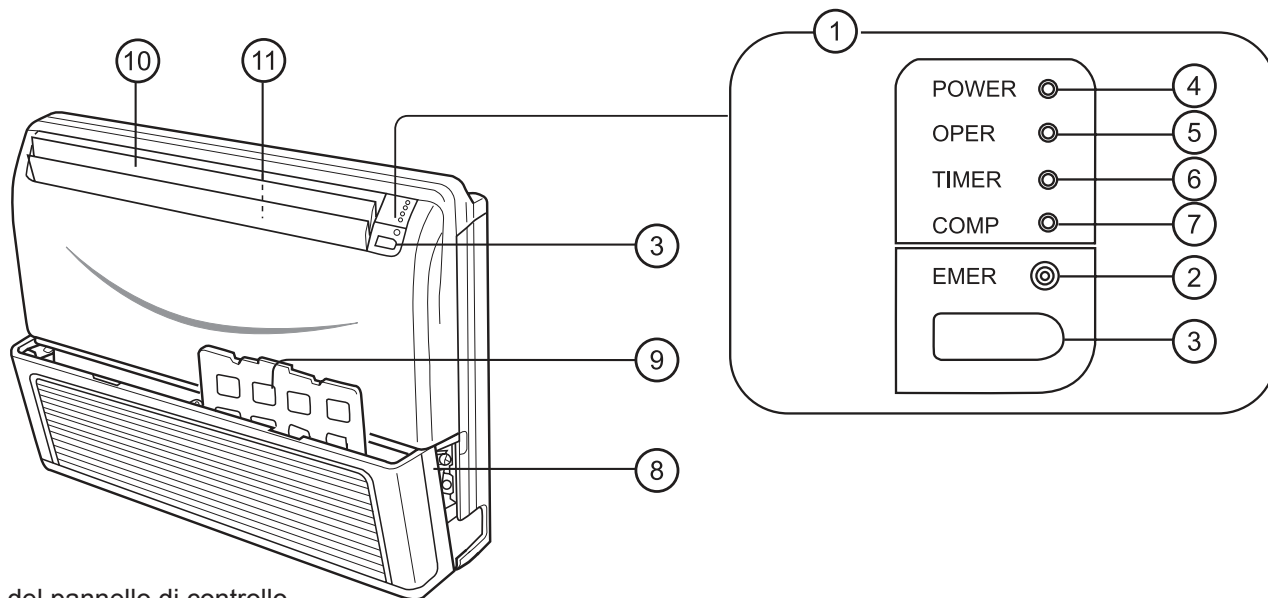

- (1) Uso del pannello di controllo
- (2) Interruttore d'emergenza
- (3) Ricevitore dei segnali del telecomando
- (4) LED d'indicazione alimentazione (rosso)
- (5) LED d'indicazione funzionamento (verde)
- (6) LED d'indicazione timer (giallo)
- (7) LED d'indicazione funzionamento compressore (verde)
- (8) Griglia della presa d'aria
- (9) Filtro dell'aria
- (10) Alette di direzione dell'aria SU/GIÙ
- (11) Deflettori di direzione dell'aria DESTRA/SINISTRA (dietro le alette di direzione dell'aria SU/GIÙ)

## Nota:

Per l'unità di tipo con telecomando cablato, lo stato dell'unità deve essere controllato sul telecomando cablato, invece che sul ricevitore, inoltre se si imposta la funzione TIMER, il LED TIMER del ricevitore non si accenderà.



# Parti e funzioni

## Telecomando

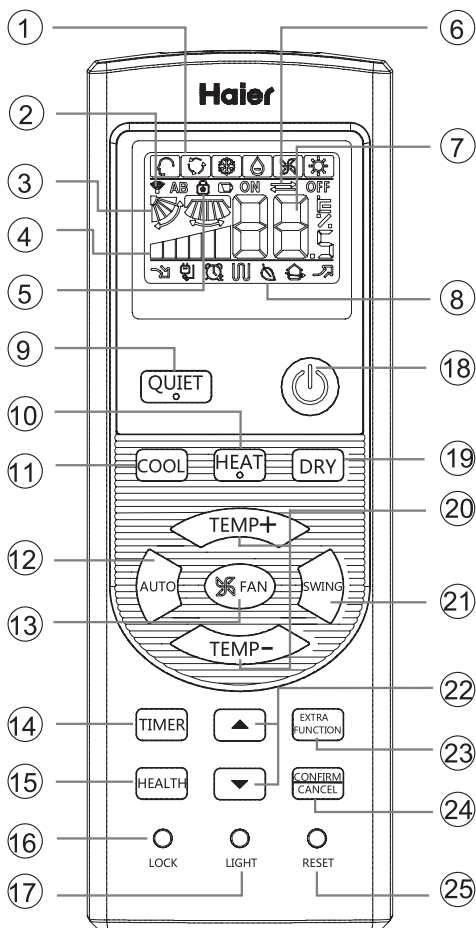

### 1. Icona modalità

Modalità operativa	AUTO (automatico)	COOL (condizionatore)	DRY (deumidificatore)	HEAT (Riscaldamento)	VENTILATORE
Telecomando					

### 2. Icona invio del segnale

### 3. Icona OSCILLA

### 4. Icona FAN SPEED (Velocità ventilatore)

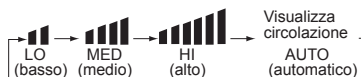

### 5. Icona BLOCCO

### 6. Icona TIMER OFF icona TIMER ON

### 7. Icona TEMP (Temperatura)

### 8. Icona funzioni aggiuntive

Modalità operativa	QUIET (silenzioso)	SOSPENSIONE	Riscaldamento elettrico integrato	BENESSERE	ALIMENTAZIONE
Telecomando					

Il riscaldamento elettrico non è disponibile.

### 9. Pulsante QUIET (silenzioso)

### 10. Tasto HEAT (Riscaldamento)

### 11. Tasto COOL (Condizionatore)

### 12. Pulsante AUTO (automatico)

### 13. Pulsante FAN (ventilatore)

### 14. Pulsante TIMER

### 15. Tasto HEALTH (Benessere)

### 16. Tasto LOCK (Blocco)

Usato per bloccare i pulsanti e la visualizzazione del LED.

### 17. Tasto LIGHT (Luce)

(Questo modello non è dotato di questa funzione.)

Controlla l'illuminazione lo spegnimento del pannello di visualizzazione LED interno.

### 18. Pulsante ON/OFF (accensione/spegnimento)

### 19. Tasto DRY (Deumidificazione)

### 20. Pulsante TEMP (temperatura)

### 21. Pulsante SWING (oscillazione)

### 22. Tasto HOUR (Ore)

### 23. Pulsante EXTRA FUNCTION (funzione extra)

Funzione solo ventilatore, funzione di erogazione dell'aria verso l'alto e il basso, funzione riposo, funzione aria fresca (funzione riservata), conversione gradi Fahrenheit Celsius

Funzione impostazione potenza, funzione oscillazione verso sinistra e destra, funzione riscaldamento 10° C

### 24. Tasto CANCEL/CONFIRM

Imposta e annulla il timer e altre funzioni addizionali.

### 25. Tasto RESET (Ripristino)

Se il telecomando avesse un aspetto anomalo, usare un oggetto appuntito per premere questo pulsante e resettare il telecomando

## Installazione delle batterie

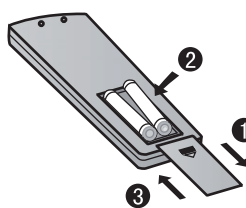

1 Rimuovere il coperchio della batteria;

2 Inserire le batterie come illustrato.

2 batterie R-03, tasto di ripristino (cilindro);

3 Assicurarsi che la polarità delle batterie corrisponda alla stampigliatura " + "/" -";

4 Inserire le batterie, quindi riposizionare il coperchio.

Nota:

- La distanza tra la testina di trasmissione del segnale ed il foro del ricevitore deve essere compresa entro 7 m e non ci devono essere ostacoli.
- Quando nella stanza sono installate lampade fluorescenti ad accensione elettronica o ad interruttore, oppure telefoni wireless, il ricevitore tende ad essere disturbato quindi la distanza deve essere ridotta.
- Quando il display non è chiaro o è vuoto, significa che le batterie si sono esaurite. Sostituirle.
- Se il telecomando non funziona normalmente, rimuovere le batterie e rimetterle a posto qualche minuto più tardi.

Suggerimento:

Rimuovere le batterie se l'unità non viene utilizzata per periodi prolungati. Se dovessero apparire delle icone una volta spento, basta premere il tasto di reset.

# Funzionamento

## Funzionamento di base

Telecomando

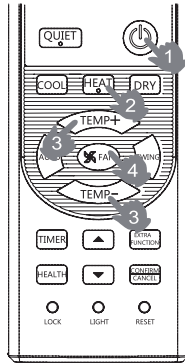

### 1. Avviare l'unità

Tenere premuto ON/OFF sul telecomando finché l'unità si avvia.

### 2. Selezione della modalità operativa

Tasto COOL: Modalità di raffreddamento

Pulsante HEAT (riscaldamento): modalità riscaldamento

Pulsante DRY (deumidificatore): Modalità deumidificatore

### 3. Selezione impostazione temperatura

Premere il pulsante TEMP+ / TEMP-.

**TEMP+** Ogni volta che è premuto il tasto, l'impostazione della temperatura aumenta di 1° C, se il tasto è tenuto premuto, la temperatura aumenta rapidamente

**TEMP-** Ogni volta che è premuto il tasto, l'impostazione della temperatura diminuisce di 1° C, se il tasto è tenuto premuto, la temperatura diminuisce rapidamente

Selezionare una temperatura desiderata.

### 4. Selezione della velocità del ventilatore

Premere il tasto FAN. A ciascuna pressione la velocità del ventilatore cambia come segue:

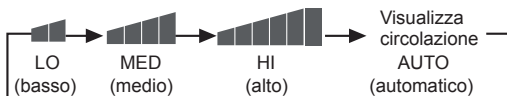

Il condizionatore funziona con la velocità visualizzata della ventola.

Quando la funzione FAN è impostata su AUTO, il condizionatore regola automaticamente la velocità della ventola in base alla temperatura d'ambiente.

Modalità di funzionamento	Telecomando	Nota
AUTO (automatico)		In modalità di funzionamento AUTO, il condizionatore selezionerà automaticamente la modalità Cool (Raffreddamento) o Heat (Riscaldamento) in base alla temperatura d'ambiente. Quando la funzione FAN (Ventilatore) è impostata su AUTO il condizionatore regolerà automaticamente la velocità della ventola in base alla temperatura d'ambiente.
COOL (condizionatore)		
DRY (deumidificatore)		In modalità DRY (Deumidificatore), quando la temperatura d'ambiente diventa inferiore di +2° C rispetto all'impostazione della temperatura, l'unità funzionerà ad intermittenza a velocità LOW (Bassa) indipendentemente dall'impostazione FAN (Ventilatore).
HEAT (Riscaldamento)		In modalità riscaldamento, l'aria calda uscirà dopo un breve periodo a causa della funzione di prevenzione dei flussi d'aria fredda. Se ventilatore è impostato in modalità automatica, l'unità regolerà automaticamente la velocità del ventilatore in base alla temperatura ambiente.
VENTILATORE		In modalità FAN (Ventilatore), l'unità non funzionerà in modalità COOL (Raffreddamento) o HEAT (Riscaldamento) ma solo in modalità FAN (Ventilatore), la funzione AUTO non è disponibile per la modalità FAN (Ventilatore). E l'impostazione della temperatura è disabilitata. Il modalità FAN (Ventilatore), non è disponibile la funzione Sleep (Riposo).

## Funzionamento

Premere il tasto **EXTRA FUNCTION** per accedere ad altre opzioni, quando il ciclo visualizza l'icona , l'icona lampeggerà. Quindi premere **CONFIRM/CANCEL** per entrare nella funzione sospensione.



### Modalità di funzionamento

#### 1. In modalità COOL (Raffreddamento)/ DRY (Deumidificatore)

**1 ora dopo l'attivazione della modalità SLEEP (Riposo)**, la temperatura aumenterà di 1° C rispetto alla temperatura impostata. Dopo un'altra ora, la temperatura aumenta ancora di 1° C. L'unità funzionerà per altre 6 ore e poi si arresterà, la temperatura sarà superiore a quella impostata e quindi non sarà troppo bassa durante il riposo.

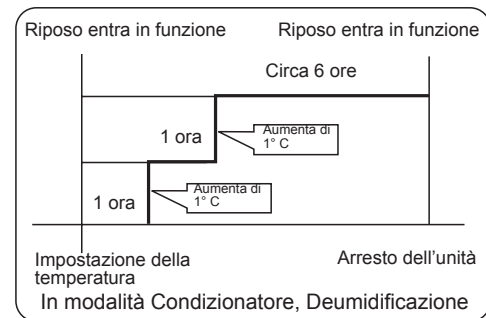

#### 2. In modalità HEAT (Riscaldamento)

**1 ora dopo l'attivazione della modalità SLEEP (Riposo)**, la temperatura aumenterà di 2° C rispetto alla temperatura impostata. Dopo un'altra ora, la temperatura aumenta ancora di 2° C. Dopo altre 3 ore, la temperatura aumenta ancora di 1° C. L'unità funzionerà per altre 3 ore e poi si arresterà, la temperatura sarà superiore a quella impostata e quindi non sarà troppo bassa durante il riposo.

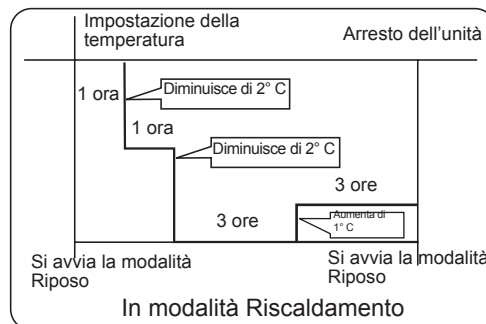

#### 3. In modalità automatica

L'unità funziona alla modalità di riposo corrispondente adattata alla modalità automatica selezionata.

# Funzionamento

## 4. In modalità ventilatore

La funzione SLEEP (Riposo) non è disponibile.

## 5. Impostare il cambio d'intensità del flusso d'aria durante il riposo

Se l'intensità del flusso d'aria è impostata su alta o media prima di coricarsi, impostare il cambio d'intensità del flusso d'aria durante il riposo. Se la ventilazione è debole, non modificarla.



## Nota

Quando è impostato il TIMER, la funzione Sleep (Riposo) non è disponibile. Dopo avere impostato la funzione Sleep (Riposo), se l'utente ripristina il TIMER, la funzione Sleep (Riposo) sarà annullata; la macchina sarà in stato di timing-on.

## Funzionamento power/quiet

### (1) Modalità POWER (Potente)

Quando è necessario un riscaldamento o raffreddamento rapido, è possibile usare questa funzione.

Premere il pulsante  per inserire opzioni aggiuntive, quando viene visualizzato il ciclo su  lampeggerà, quindi premere , per entrare nella funzione alimentazione. Per annullare la funzione, inserire di nuovo opzioni aggiuntive per annullare la funzione alimentazione.

### (2) Modalità QUIET (Silenzioso)



Questa funzione può essere utilizzata quando c'è bisogno di silenzio per riposare o per la lettura. Premere il pulsante QUIET (silenzioso), il telecomando mostrerà , quindi raggiungere la funzione silenzioso. Premere di nuovo il pulsante QUIET (silenzioso), la funzione silenzioso verrà annullata.

#### Nota:

Durante il funzionamento Alimentazione, in modalità Riscaldamento o Condizionatore, la stanza sarà soggetta a una distribuzione disomogenea della temperatura. L'uso prolungato della modalità QUIET (Silenzioso) provocherà l'effetto di non raffreddare o riscaldare a sufficienza.

### (3) Funzione 10°C HEAT (Riscaldamento 10° C)

Funzione 10°C HEAT (Riscaldamento 10° C): L'impostazione della temperatura è di 10° C in modalità di riscaldamento.

Premere il tasto  per accedere ad altre opzioni, quando il ciclo visualizza l'icona "10°C", l'icona lampeggerà; poi premere il tasto  per accedere alla funzione 10°C HEAT (Riscaldamento 10° C).

#### NOTA:

L'impostazione della temperatura è fissa; se si preme il tasto "TEMP+" o "TEMP-" la funzione 10°C HEAT (Riscaldamento 10° C) sarà annullata.

## Regolazione della direzione del flusso d'aria

### 1. Visualizzazione stato del flusso d'aria CONDIZIONATORE/DEUMIDIFICAZIONE:



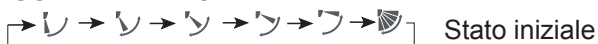

### RISCALDAMENTO:



### 2. Regolazione del flusso d'aria verso sinistra e destra

(Questo modello non è dotato di questa funzione.)

Premere il tasto  per selezionare la funzione ausiliaria, il display LCD visualizzerà in sequenza , premere  per confermare. Inserire la regolazione destra e sinistra del flusso, premere il tasto SWING per regolare l'angolazione del flusso.



Nota:   entrambe le posizioni sono nulle.



## Funzionamento timer On/Off

1 Una volta avviata l'unità, selezionare la modalità di funzionamento desiderata.

2. Premere il pulsante TIMER per cambiare la modalità TIMER. Ogni volta che si preme il tasto, il display cambia come segue: Telecomando:



Poi selezionare la modalità TIMER voluta (TIMER ON (Timer accensione), TIMER OFF (Timer spegnimento) o TIMER ON-OFF (Timer accensione-spegnimento)). La dicitura "ON" o "OFF" lampeggerà sul display.

3. Per impostare l'ora, premere il pulsante  / .

 Premere il tasto per ogni ora, l'ora impostata nelle prime 12 ore aumenta di mezz'ora ad ogni pressione, passate le 12 ore aumenta di 1 ora ad ogni pressione.

 Premere il tasto per ogni ora, l'ora impostata nelle prime 12 ore diminuisce di mezz'ora ad ogni pressione, passate le 12 ore diminuisce di 1 ora ad ogni pressione. Può essere regolato sulle 24 ore.

4. Conferma impostazioni timer

Dopo avere regolato l'ora, premere il tasto  per confermare; il tasto ON o OFF non lampeggerà più.

5. Annullare impostazioni timer

Premere il pulsante timer per più volte finché l'ora visualizzata non viene eliminata.

Suggerimenti:

dopo avere sostituito le batterie, oppure dopo un black-out, l'impostazione dell'ora deve essere configurata di nuovo.



In base alla sequenza di impostazione dei tempi TIMER ON (timer accensione) o TIMER OFF (timer spegnimento), possono essere ottenuti Start-Stop o Stop-Start.

## Funzionamento con flusso d'aria benessere

1. Premere  per iniziare



Impostare le condizioni di lavoro ottimali.

2. Impostazioni della funzione flusso d'aria benessere

Premere il tasto  per accedere ad altre opzioni. Premere questo tasto in modo continuato, la posizione dei deflettori passerà ciclicamente tra le tre impostazioni che seguono, per scegliere l'oscillazione voluta, poi premere il tasto  per confermare.



3. Annullamento della funzione benessere

Premere il tasto  per accedere ad altre opzioni. Premere questo tasto in modo continuato, la posizione dei deflettori passerà ciclicamente tra le tre impostazioni che seguono, poi premere il tasto  per annullare.

Avviso: Non direzionare l'aletta con la mano. Altrimenti, la griglia funzionerà in maniera errata. Se la griglia non funziona correttamente, fermare per un minuto quindi riavviare l'unità, eseguendo le regolazioni con il telecomando. Nota:

1. Dopo avere impostato la funzione benessere, la posizione della griglia è fissa.

2. In riscaldamento, è meglio selezionare la modalità .

3. In raffreddamento, è meglio selezionare la modalità .

4. In condizionatore e deumidificatore, utilizzando il condizionatore per un lungo periodo di tempo in condizioni di alto tasso di umidità, dalla griglia potrebbero cadere delle gocce d'acqua.

# Pulizia e manutenzione

## ⚠ ATTENZIONE:

- Prima di pulire il condizionatore, assicurarsi di spegnerlo e di scollegare il cavo d'alimentazione.
- Assicurarsi che griglia della presa d'aria sia installata in sicurezza.
- Quando si rimuovono e si sostituiscono i filtri dell'aria, assicurarsi di non toccare lo scambiatore di calore, diversamente si possono subire lesioni.

## Pulizia dei filtri dell'aria

### 1. Aprire la griglia della presa d'aria

Estrarre entrambi i lati e la parte centrale della griglia della presa d'aria.

### 2. Sollevare i filtri dell'aria per rimuoverli

Allontanare dalla griglia della presa d'aria le impugnature del filtro dell'aria, nella direzione mostrata nell'illustrazione, e poi estrarre i filtri dell'aria.

### 3. Pulire i filtri dell'aria

Rimuovere la polvere dai filtri dell'aria usando un aspirapolvere o lavandoli. Dopo il lavaggio, lasciare asciugare completamente all'ombra i filtri dell'aria.

### 4. Riattaccare i filtri dell'aria alla griglia della presa d'aria

(1) I filtri si adattano alla parte interna della griglia della presa d'aria. (Figura 1)

(2) I bordi inferiori dei filtri dell'aria devono adattarsi alle staffe dei filtri. (Figura 1)

(3) I filtri dell'aria devono essere abbassati in modo che i loro bordi superiori si adattino sotto i bordi protendenti in alto sulla griglia della presa d'aria. (Figura 2)

### 5. Chiudere la griglia della presa d'aria

Spingere entrambi i lati e la parte centrale della griglia della presa d'aria.

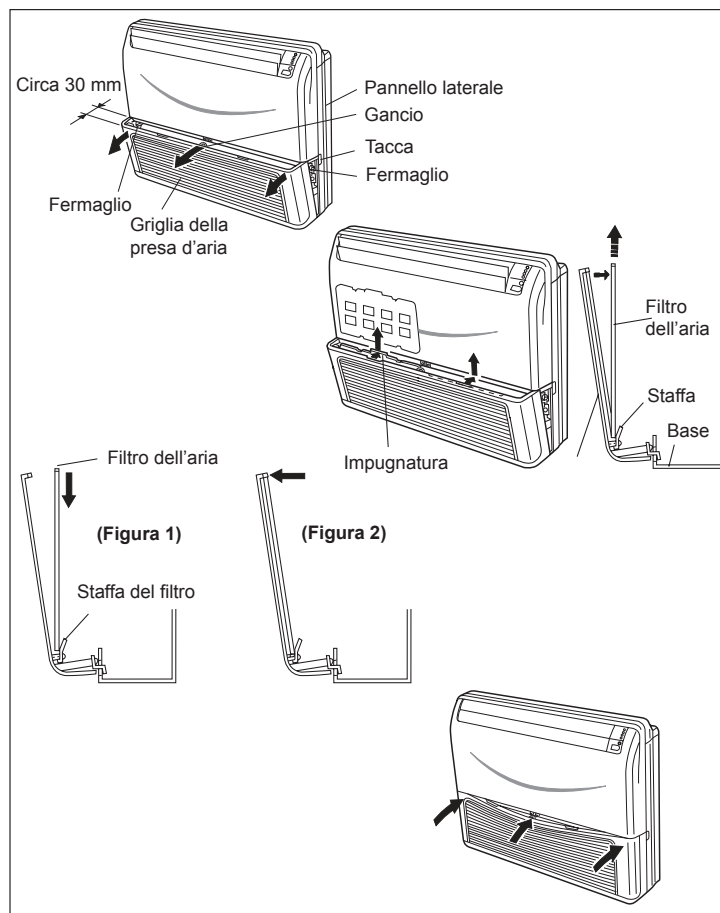

- La polvere può essere rimossa dal filtro dell'aria usando un aspirapolvere oppure lavando il filtro in una soluzione di acqua calda e detergente neutro. Se si lava il filtro, assicurarsi di lasciarlo asciugare completamente all'ombra prima di installarlo di nuovo.
- Se si permette alla sporcizia di accumularsi sul filtro, il flusso d'aria si riduce, l'efficienza operativa diminuisce ed il rumore aumenta.
- Durante i periodi d'uso regolare, i filtri dell'aria dovrebbero essere puliti ogni due settimane.

## Suggerimenti

Le istruzioni relative al riscaldamento sono applicabili solo per i modelli di tipo "RISCALDAMENTO E RAFFREDDAMENTO"

### Prestazioni di riscaldamento

- Questo condizionatore funziona col principio della pompa di calore, assorbendo il calore dall'esterna e trasferendolo all'interno. Di conseguenza, le prestazioni di riscaldamento si riducono come la temperatura esterna scende. Se si ha la sensazione che le prestazioni di riscaldamento siano insufficienti, si raccomanda di usare il condizionatore insieme con un altro tipo di apparecchio per il riscaldamento.
- I condizionatori a pompa di calore riscaldano la stanza facendo circolare l'aria, di conseguenza ci può volere del tempo - da quando si avvia il condizionatore - prima che la stanza sia riscaldata.



### Sbrinamento automatico controllato da microcomputer

- Quando la temperatura esterna è bassa e c'è un'elevata umidità, e si usa la modalità di riscaldamento, sull'unità esterna si può formare del ghiaccio, provocando un calo delle prestazioni.
- Per prevenire questo calo di prestazioni, l'unità è dotata di una funzione di sbrinamento automatico controllato da microcomputer. Se si forma del ghiaccio, il condizionatore si arresta temporaneamente ed il circuito di sbrinamento si attiverà per un breve periodo (circa 7 - 15 minuti).





# Risoluzione dei problemi

## I fenomeni che seguono non indicano un problema

<p>Il rumore d'acqua che scorre non è un problema.</p> 	<p>Durante il funzionamento e all'arresto, si possono sentire rumori simili a gorgoglii o soffi. Questo rumore è generato dal refrigerante che fluisce nel sistema.</p>
<p>Rumori simili a spaccature.</p>	<p>Durante il funzionamento si possono sentire rumori simili a spaccature. Questo rumore è generato dalle coperture che si espandono o si riducono in seguito al cambio di temperatura.</p>
<p>Odori.</p>	<p>Il sistema fa circolare gli odori dell'aria interna, come il fumo delle sigarette o l'odore delle vernici dei mobili.</p>
<p>Durante il funzionamento esce del fumo o vapore dall'unità interna.</p>	<p>Questo succede quando l'unità è usata in luoghi come ristoranti dove ci sono sempre fumi di oli commestibili.</p>
<p>In modalità di raffreddamento l'unità passa alla modalità ventilatore.</p>	<p>Per impedire che si formi la brina sullo scambiatore di calore dell'unità interna, l'unità passa per un po' alla modalità ventilatore e poi torna alla modalità di raffreddamento.</p>
<p>L'unità non si riavvia dopo l'arresto.</p> <p>Non si avvia?</p> 	<p>Sebbene l'interruttore ON/OFF sia impostato <b>sulla</b> posizione d'accensione ON, l'unità non riprende la modalità di raffreddamento, deumidificatore o riscaldamento per i 3 minuti successivi all'arresto, questo a causa del circuito di protezione che ha un ritardo di 3 minuti.</p> <p style="text-align: right;">Attendere 3 minuti</p>
<p>In modalità deumidificatore le uscite dell'aria e la velocità della ventola non possono essere modificate.</p>	<p>L'unità ridurrà ripetutamente ed automaticamente la velocità della ventola se la temperatura d'ambiente è troppo bassa in modalità deumidificatore.</p>
<p>In modalità riscaldamento acqua o vapore escono dall'unità interna.</p> 	<p>Questo succede quando il ghiaccio accumulato sull'unità esterna è rimosso (durante la fase di sbrinamento).</p>
<p>In modalità di riscaldamento, la ventola interna non si arresta anche se l'unità è stata arrestata.</p>	<p>Dopo l'arresto dell'unità, la ventola continuerà a funzionare finché l'unità interna si è raffreddata.</p>

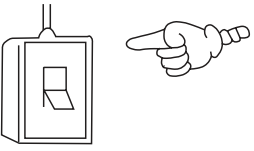
Prima di richiedere l'assistenza, controllare quanto segue.

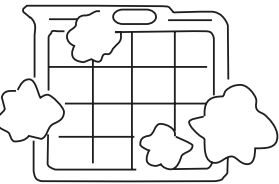
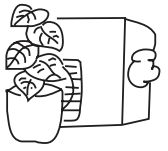
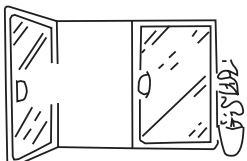
<b>Il condizionatore non si avvia.</b>		
<p>L'interruttore d'alimentazione è acceso?</p>  <p>L'interruttore d'alimentazione non è impostato sulla posizione d'accensione ON.</p>	<p>La corrente elettrica è erogata normalmente?</p>  <p>Guasto alimentazione?</p>	<p>Il salvavita è attivato?</p> <p>Questa è una situazione molto pericolosa, scollegare immediatamente l'alimentazione e rivolgersi al rivenditore.</p>
<b>Raffreddamento o riscaldamento mediocre</b>		
<p>I comandi sono regolati correttamente come specificato?</p>  <p>Temperatura appropriata</p>	<p>Il filtro dell'aria è sporco?</p> 	<p>Ci sono ostacoli sulla griglia di presa e di scarico dell'aria?</p> 
<p>I deflettori orizzontali sono rivolti verso l'alto (in modalità di riscaldamento)?</p>	<p>Ci sono porte o finestre aperte?</p> 	

# Risoluzione dei problemi

Raffreddamento mediocre		
<p>La stanza è soggetta alla luce diretta del sole?</p> 	<p>C'è una sorgente d'alimentazione imprevista nella stanza?</p> 	<p>Ci sono troppe persone nella stanza?</p> 
<p>È emessa aria fredda (in modalità di riscaldamento). Il condizionatore è in standby durante la modalità di riscaldamento?</p>		

Se l'unità continua a non funzionare in modo appropriato dopo avere eseguito i controlli di cui sopra, oppure se si verificano altri problemi, spegnere immediatamente l'unità e rivolgersi al rivenditore.

- Il fusibile o il salvavita salta spesso.
- In modalità di raffreddamento/deumidificatore dall'unità esce dell'acqua.
- Il funzionamento è anomalo oppure si sentono dei rumori.

Quando c'è un guasto, la ventola dell'unità interna smette di funzionare.

In caso di guasto dell'unità interna, solo di LED di funzionamento del ricevitore remoto indicherà,

In caso di guasto dell'unità esterna, il LED TIMER ed il LED di funzionamento indicheranno, il LED del ricevitore remoto sta per il decimo posto ed il LED di funzionamento sta per il primo posto.

Il numero di volte è il guasto dell'unità esterna + 20. Ad esempio: il codice di errore dell'unità esterna è 2, l'unità interna dovrebbe visualizzare 22. Di conseguenza, il LED TIMER prima lampeggia due volte, poi il LED di funzionamento lampeggia due volte; tuttavia, quando il LED di guasto dell'unità esterna lampeggia 20 volte, l'unità interna visualizzerà 42, si tratta di una particolarità.

Ta: Sensore temperatura ambiente

Tm: Sensore temperatura serpentina

Risoluzione dei problemi	CODICE ERRORE (numero di volte in cui il LED di funzionamento dell'unità interna lampeggia)	POSSIBILI CAUSE
Guasto temperatura Ta	1	Il sensore è scollegato, rotto, nella posizione sbagliata o cortocircuitato
Guasto temperatura Tm	2	Il sensore è scollegato, rotto, nella posizione sbagliata o cortocircuitato
Guasto EEPROM PCB unità interna	4	Guasto PCB unità interna
Comunicazione anomala tra l'unità interna ed esterna	7	Collegamento sbagliato, cavi scollegati, impostazione indirizzo scorretta dell'unità interna, guasto alimentazione elettrica, guasto PCB
Comunicazione anomala tra telecomando cablato interno e PCB unità esterna	8	Collegamento sbagliato, telecomando cablato scollegato / guasto PCB
Anomalie del sistema di drenaggio	12	Motore pompa scollegato o in posizione scorretta, guasto interruttore galleggiante, interruttore galleggiante scollegato o in posizione sbagliata
Zero croce segnale sbagliato	13	Segnale zero croce rilevato sbagliato
Funzionamento modalità interna anomala	16	Diverso da modalità unità esterna

Per il guasto esterno menzionato nella tabella dei guasti interni, fare riferimento all'elenco dei codici di guasto esterni.



# Processo di installazione

Richiedere al rivenditore o ad un tecnico qualificato di eseguire l'installazione; non provare mai ad installare da sé il condizionatore. Dopo l'installazione, accertarsi delle seguenti condizioni.

## ⚠️ AVVISI!

### • Rivolgersi al rivenditore per l'installazione del condizionatore.

L'installazione inappropriata può provocare perdite d'acqua, scariche elettriche e incendi.

## ⚠️ ATTENZIONE:

### • Il condizionatore non può essere installato in ambienti che contengono gas infiammabili perché la presenza di gas infiammabili nelle vicinanze del condizionatore crea il pericolo di incendi.

### • Installare un salvavita.

C'è prevedibile pericolo di scariche elettriche se non è installato un interruttore di circuito elettrico.

### • Collegare il cavo di messa a terra.

Il cavo di messa a terra non deve essere collegato alle tubazioni del gas, dell'acqua, al parafulmini, alla linea telefonica; la scorretta messa a terra può provocare scariche elettriche.

### • Impiegare il tubo di scarico in modo corretto per garantire uno scarico efficiente.

Lo scorretto impiego del tubo di scarico può provocare perdite d'acqua.



Messa a terra

### • Collegamento dei cavi elettrici

Il condizionatore deve essere dotato di un cavo speciale per l'alimentazione.

### • Posizione

#### • Il condizionatore deve essere collocato in un luogo ben ventilato e facilmente accessibile.

#### • Il condizionatore non deve essere collocato nei luoghi che seguono:

- (1) Luoghi in cui sono presenti oli di macchine o fumi di altri oli.
- (2) Lungo la costa dove nell'aria è presente un'alta concentrazione di sale.
- (3) Vicino a risorgive ad alto contenuto di gas solforici.
- (4) In aree con alta fluttuazione della tensione, e.g. fabbriche, eccetera.
- (5) In veicoli o imbarcazioni.
- (6) In cucine con molti fumi di oli ed alta percentuale d'umidità.
- (7) Vicino a macchine che emettono onde elettromagnetiche.
- (8) Luoghi soggetti a vapori di acidi o concentrazioni i di alcali.

#### • Scegliere i luoghi che seguono:

- (1) Luoghi capaci di supportare il peso del condizionatore, non aumentano né il rumore né le vibrazioni.
- (2) Il vapore caldo emesso dallo scarico dell'unità esterna ed il rumore di funzionamento non disturbano i vicini.
- (3) Nessun ostacolo attorno allo scarico dell'aria dell'unità esterna.

#### • Televisore, radio, attrezzature audio devono stare ad una distanza minima di 1 m dall'unità interna, esterna, cavo d'alimentazione, cavi di collegamento, tubi; diversamente le immagini saranno disturbate oppure si creeranno rumori.

#### • Come richiesto, prendere le misure adeguate per le forti nevicate.

## ELEMENTI PER L'INSTALLAZIONE

Gli elementi che seguono sono optional. Usarli come necessario.

Elementi optional

Nastro adesivo	Tubo flessibile di scarico
Supporto (L.S) con viti	Coperchio foro tubatura
Materiale termicamente isolante	Fermaglio di plastica
Stucco	

## SELEZIONE DELLA POSIZIONE DELL'INSTALLAZIONE

### Decidere insieme al cliente la posizione dell'installazione, come segue:

- (1) Installare l'unità interna a livello su parete, pavimento oppure soffitto in un luogo solido e che non sia soggetto a vibrazioni.
- (2) La presa e lo scarico dell'aria non devono essere ostruiti. L'aria deve poter fluire in tutta la stanza.
- (3) Installare l'unità vicino ad una presa di corrente oppure circuito speciale.
- (4) Non installare l'unità dove sarà esposta alla luce diretta del sole.
- (5) Installare l'unità interna dove è facile il collegamento all'unità esterna.
- (6) Installare l'unità dove l'installazione del tubo di scarico è facile.
- (7) Tenere in considerazione la manutenzione e le riparazioni e lasciare dello spazio come mostrato nella figura che segue. Inoltre, installare l'unità dove il filtro può essere rimosso.

## ⚠️ AVVISI:

Installare in luogo che può sopportare il peso dell'unità interna ed esterna, inoltre eseguire l'installazione in modo che le unità non possano capovolgersi o cadere.

## ⚠️ ATTENZIONE:

- (1) Non installare dove c'è il pericolo di perdite di gas combustibili.
- (2) Non installare vicino a sorgenti di calore.
- (3) Se bambini di età inferiore a 10 anni possono avvicinarsi all'unità, prendere le necessarie misure preventive per impedire loro di raggiungerla.

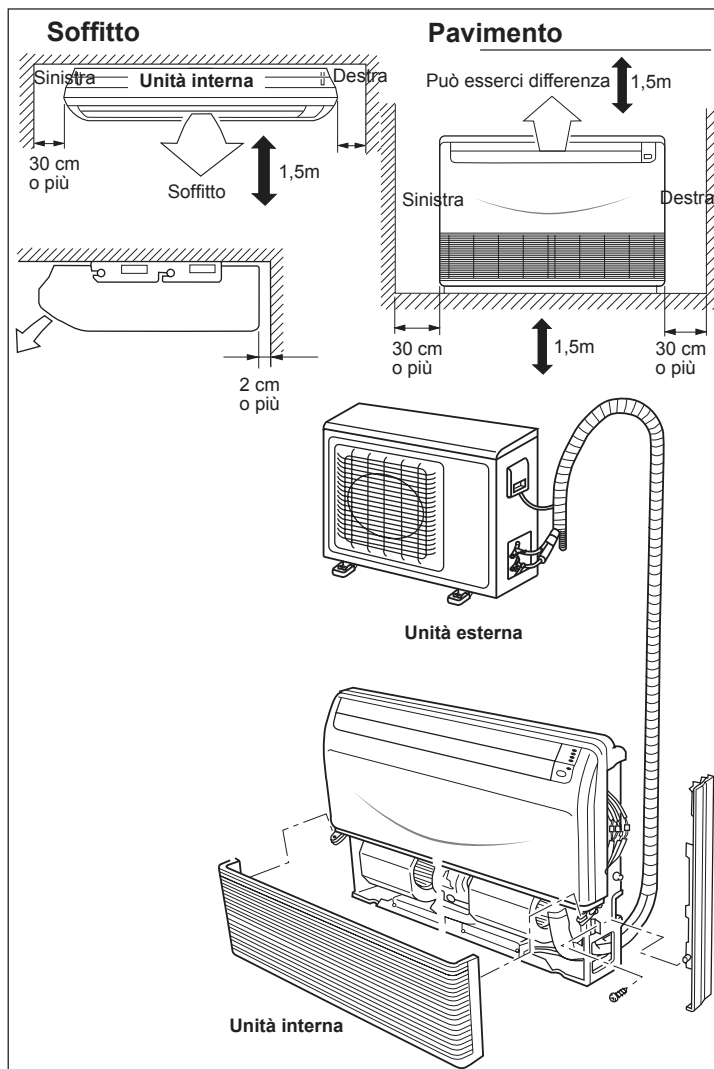

# Processo di installazione

## PREPARAZIONE ALL'INSTALLAZIONE DELL'UNITÀ INTERNA

### Rimuovere la griglia della presa d'aria

Aprire la griglia della presa d'aria e rimuovere le tre, o quattro o sei viti.

#### Nota:

L'unità principale può essere cablata prima di installare l'unità esterna. Selezionare l'ordine d'installazione più appropriato.

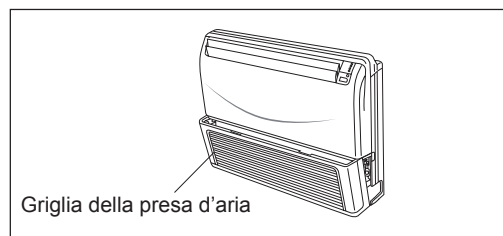

## A. INSTALLAZIONE A PAVIMENTO

### 1. Perforazione per i tubi

Selezionare la direzione dei tubi e dello scarico. I tubi e lo scarico possono essere rivolti in tre direzioni, come mostrato nella Figura 1.

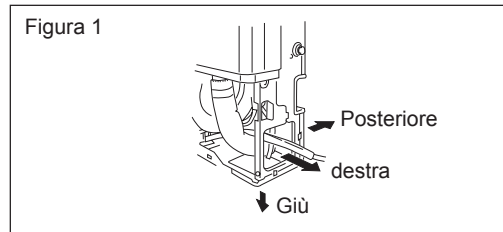

Il tubo di scarico può essere collegato sia a sinistra, sia a destra. (Figura 2)

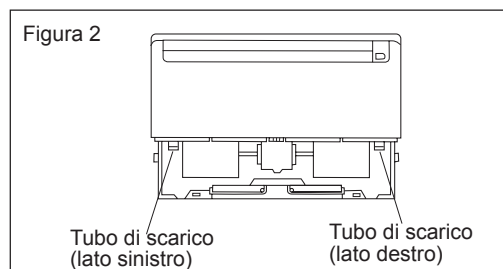

Quando sono state selezionate le direzioni, fare un foro con un diametro di circa 7 cm nella parte in modo che il foro sia inclinato verso l'esterno per una corretta uscita dell'acqua. Quando il tubo esce dal retro, fare un buco nella posizione indicata nella Figura 3.

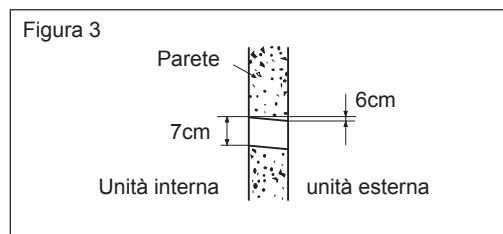

Per l'installazione su parete, fissare la staffa nella posizione mostrata nella Figura 4 e poi installare l'unità sulla staffa.

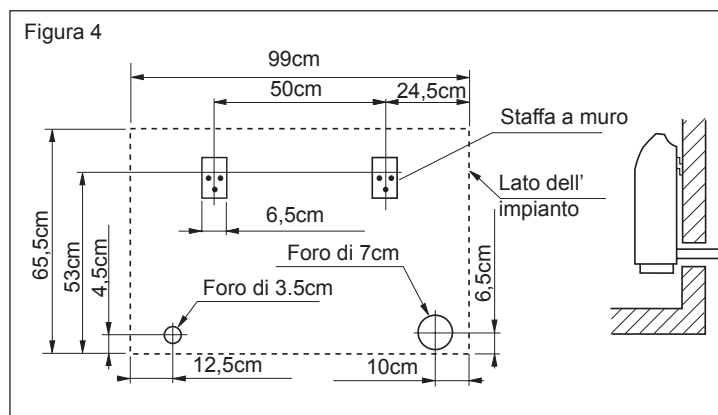

### 2. Installazione de tubo di scarico

Selezionare se collegare a destra o a sinistra il tubo di scarico (Figura 2). Inserire il tubo di scarico nella vaschetta di scarico dell'acqua e poi fissarlo usando una fascetta di nylon (Figura 5).

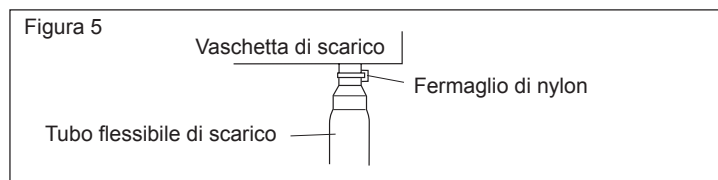

Avvolgere l'isolante attorno al collegamento del tubo di scarico. (Figura 6)

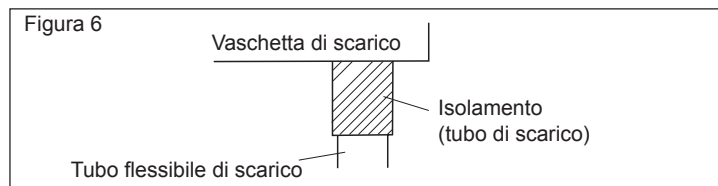

# Processo di installazione

Assicurarsi di sistemare in modo corretto il tubo di scarico, in modo che sia più basso della porta di collegamento (del tubo di scarico) dell'unità interna. (Figura 7)

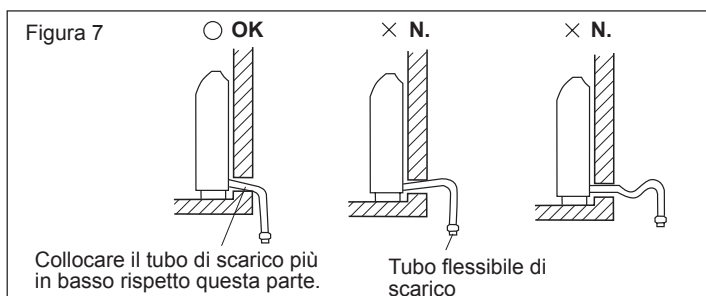

## ⚠ ATTENZIONE:

Non installare il tubo di scarico laterale unità in troppo alto. L' altezza A deve essere inferiore ai 5 mm. (Figura 8)

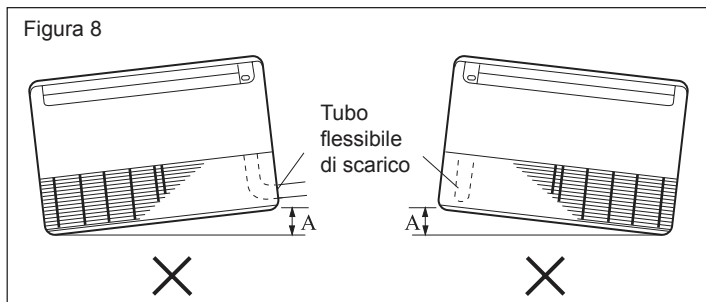

## B. INSTALLAZIONE A SOFFITTO

Usando il modello d'installazione, fare i fori per i tubi ed i bulloni d'ancoraggio. (Figura 9)

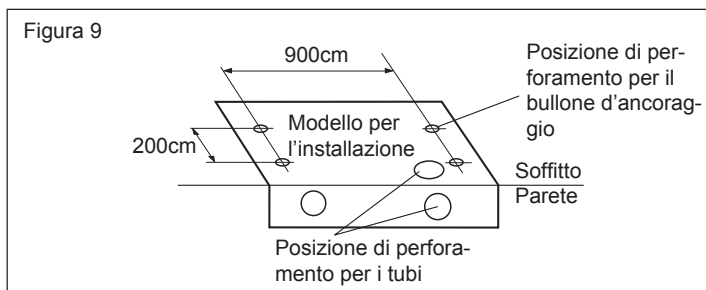

### 1. Perforazione per i tubi

Selezionare la direzione dei tubi e dello scarico. (Figura 10)

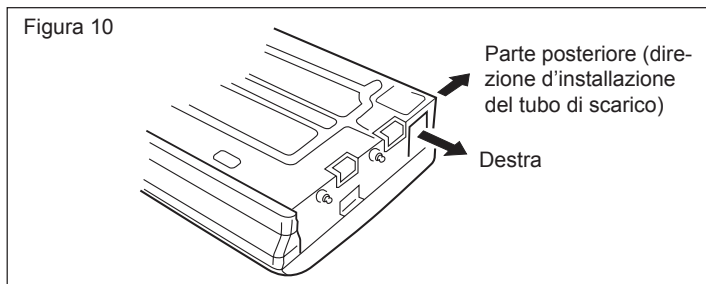

## ⚠ ATTENZIONE:

Installare il tubo di scarico sulla parte posteriore. Non deve essere installato sulla parte superiore o a destra.

Quando sono state selezionate le direzioni, fare un foro con un diametro di 80 mm e 50 mm o di 150 mm nella parte in modo che il foro sia inclinato verso l'esterno per una corretta uscita dell'acqua. (Figura 11)

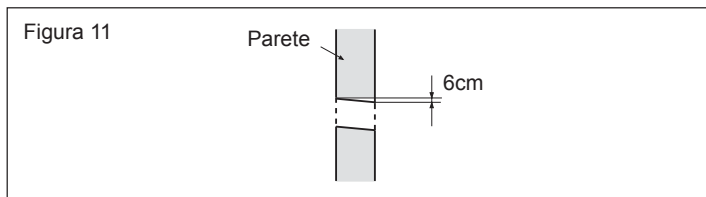

### 2. Perforazione dei fori per bulloni d'ancoraggio e loro installazione

Fare quattro fori con diametro di 12,7 mm usando un trapano da cemento. (Figura 12)

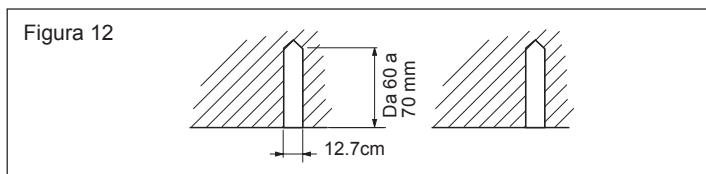

Inserire i bulloni d'ancoraggio nei fori e far penetrare completamente i perni nei bulloni d'ancoraggio usando un martello. (Figura 13)

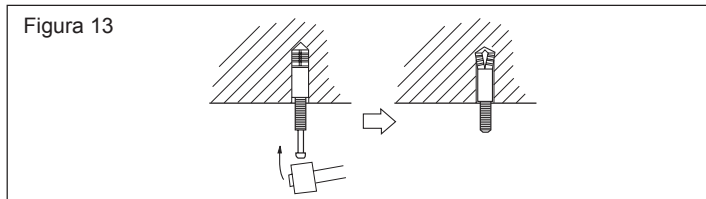

# Processo di installazione

## 3. Installazione delle staffe

Installare le staffe usando dadi, rondelle e rondelle a molla. (Figura 14)

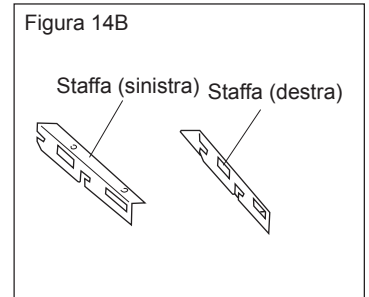
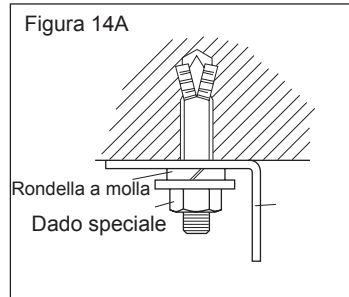

## 4. Installazione dell'unità interna

Installare i bulloni esagonali come mostrato nella Figura 15.

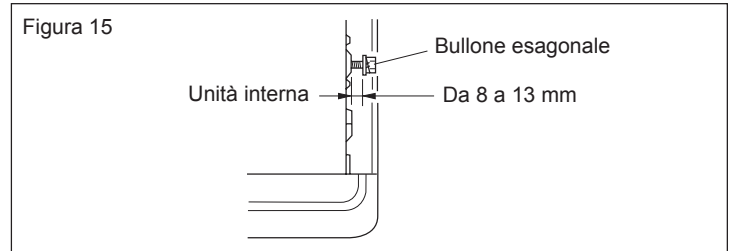

Attaccare l'unità interna alle staffe. (Figura 16) Ora, stringere in sicurezza i bulloni esagonali su entrambi i lati.

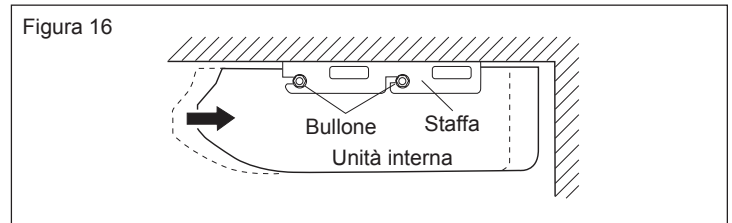

## 5. Installazione del tubo di scarico

Selezionare se collegare a destra o a sinistra il tubo di scarico. (Figura 2).

Inserire il tubo di scarico nella vaschetta di scarico dell'acqua e poi fissarlo usando una fascetta di nylon. (Figura 5)

Avvolgere l'isolante attorno al collegamento del tubo di scarico. (Figura 6)

Assicurarsi di sistemare in modo corretto il tubo di scarico, in modo che sia più basso della porta di collegamento (del tubo di scarico) dell'unità interna. (Figura 17)

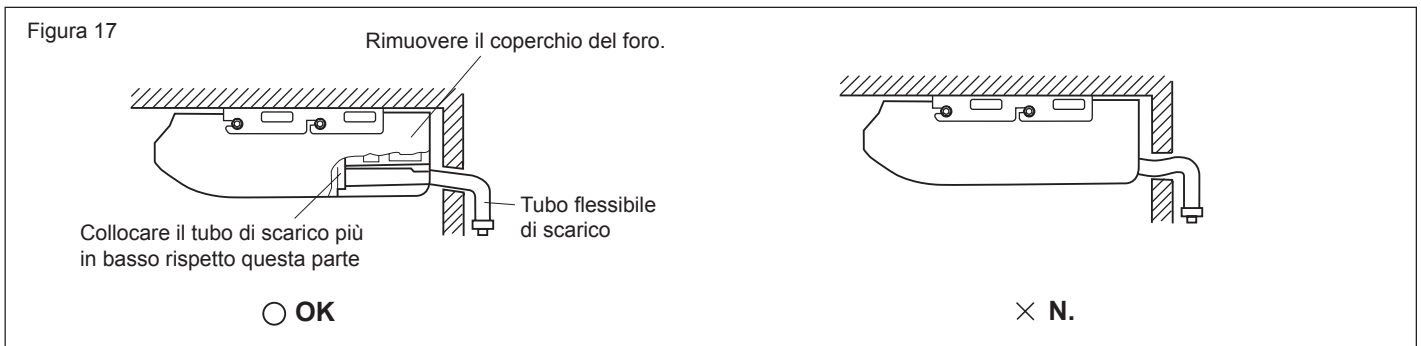

Quando il tubo di scarico è rivolto verso la parte posteriore. Fissare il tubo di scarico col cavo VT. (Figura 18)

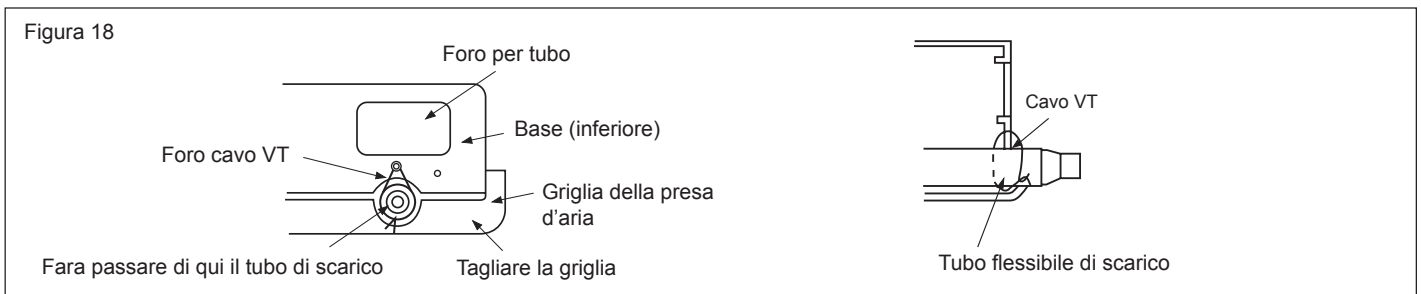

# Processo di installazione

## COLLEGAMENTO DEI TUBI

### 1. Svasatura

- (1) Tagliare il tubo con un tagliatubi per evitare di deformarlo.
- (2) Tenere il tubo inclinato verso il basso così che i frammenti non possano penetrare al suo interno, limare le sbavature.
- (3) Rimuovere il dado svasato dal tubo dell'unità interna ed esterna ed assemblare come mostrato nella tabella, inserire il dado svasato nel tubo e svasare con una attrezzatura per svasatura.
- (4) Verificare che la parte svasata "L" (Figura 1) sia uniforme e che non ci siano spaccature.

Modello	Tubo	Diametro del tubo	Dimensioni A (mm)
AC12CS1ERA	Tubo per liquidi	∅ 6,35mm (1/4")	1.0~1.2
	Tubo per gas	∅ 9,52mm (3/8")	
AC18CS1ERA	Tubo per liquidi	∅ 6,35mm (1/4")	1.0~1.2
	Tubo per gas	∅ 12,7mm (1/2")	
AC24CS1ERA	Tubo per liquidi	∅ 9,52mm (3/8")	1.4~2.2
	Tubo per gas	∅ 15,88mm (5/8")	

### 2. Consente di piegare i tubi

I tubi sono sagomati a mano. Prestare attenzione a non farli collassare.

## COLLEGAMENTO DEI CAVI ELETTRICI

### Collegare i cavi al blocco terminali

#### A. Cavi solidi (o di tipo F) (Figura A)

- (1) Tagliare il cavo con un tagliacavi o una pinza per cavi, poi levare circa 25 mm di isolamento per esporre il cavo solido.
- (2) Con un cacciavite, rimuovere le viti del blocco terminali.
- (3) Con le pinze, piegare il cavo solido per formare un anello che si adatti alla vite del blocco terminali.
- (4) Dare all'anello una forma appropriata, metterlo sul blocco terminali e fissarlo in sicurezza al blocco terminali usando la vite ed un cacciavite.

#### B. Cavi standard (Figura B)

- (1) Tagliare il cavo con un tagliacavi o una pinza per cavi, poi levare circa 10 mm di isolamento per esporre i fili del cavo.
- (2) Con un cacciavite, rimuovere le viti del blocco terminali.
- (3) Usando un anello di fissaggio oppure le pinze, fissare in sicurezza un anello di fissaggio a ciascuna estremità esposta del cavo.
- (4) Collocare il cavo e l'anello di fissaggio, poi rimettere e stringere le viti del blocco terminali usando un cacciavite.

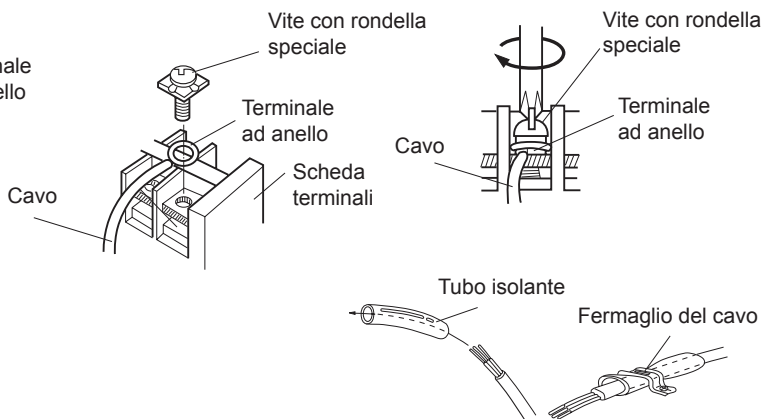
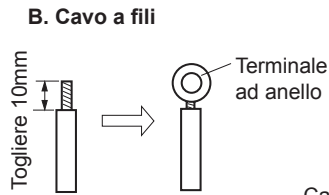
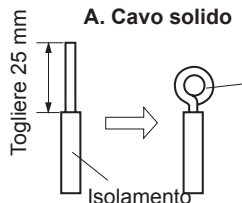

### Fissare i cavi di collegamento e d'alimentazione col morsetto dei cavi

Dopo avere fatto passare i cavi di collegamento e d'alimentazione attraverso i tubo isolante, stringere usando il morsetto dei cavi, come mostrato sulla destra.

Per l'isolamento, usare un tubo di PVC VW-1, spesso da 0,5 a 1,0 mm.

Tabella 1

Tubo	Dado svasato
Tubo piccolo	Piccolo (larghezza tra lati piatti 22 mm)
Tubo grande	Grande (larghezza tra lati piatti 24 mm)

Figura 1

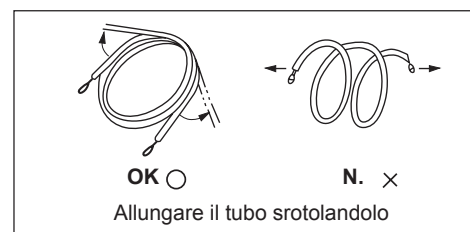
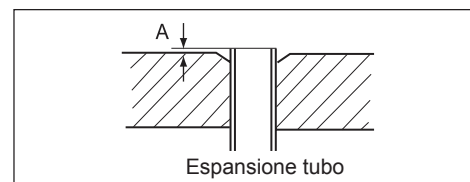
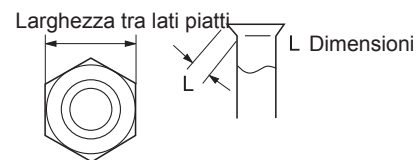

# Processo di installazione

## ⚠ ATTENZIONE:

- Far corrispondere i numeri del blocco terminali ed i colori dei cavi di collegamento con quelli dell'unità esterna. Il collegamento scorretto dei cavi elettrici può provocare la bruciatura delle parti elettriche.
- Collegare con fermezza i cavi di collegamento al blocco terminali. L'installazione scorretta può provocare incendi.
- Fissare sempre la copertura esterna del cavo di collegamento col morsetto. (Se l'isolamento è danneggiato si possono verificare perdite di corrente elettrica.)
- Collegare sempre il cavo di messa a terra.

## Collegamento dei cavi elettrici dell'unità interna

(1) Rimuovere la scatola dei componenti elettrici.

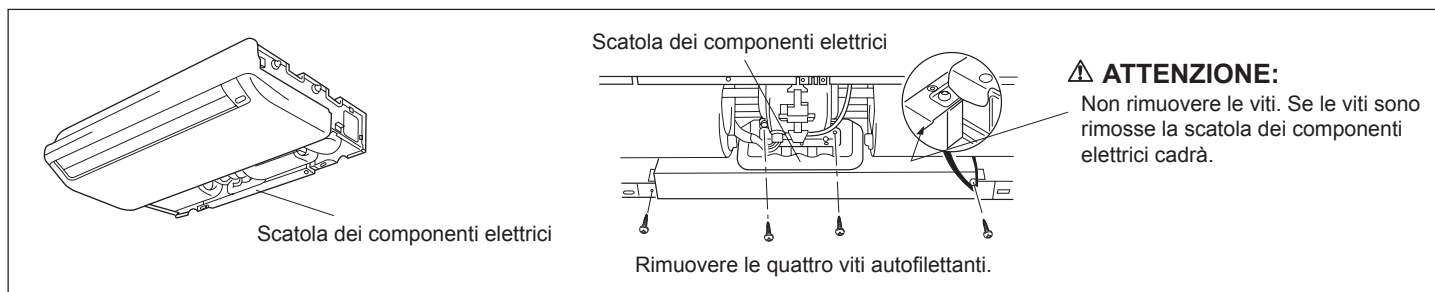

(2) Estrarre la scatola dei componenti elettrici.

(3) Rimuovere il coperchio della scatola dei componenti elettrici.

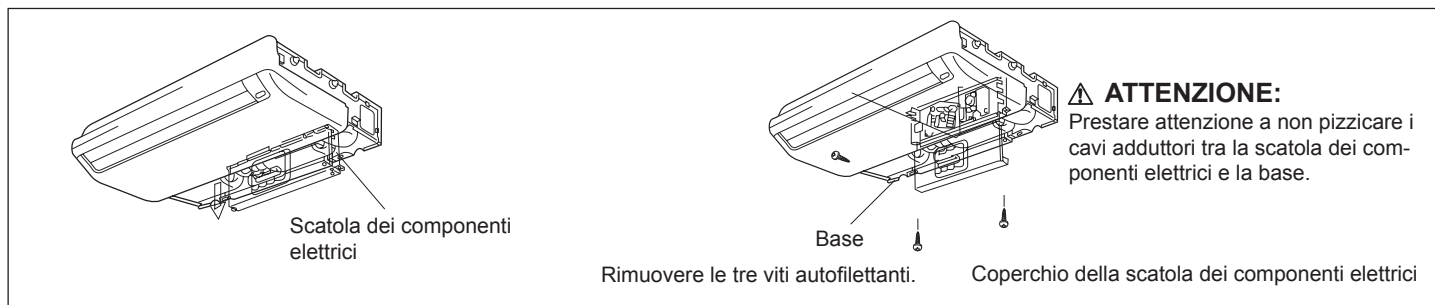

(4) Collegamento dei cavi elettrici

1. Rimuovere il fermaglio del cavo.
2. Collocare le estremità dei cavi di collegamento elettrico sulle corrispondenti posizioni del blocco terminali, come mostrato nella figura a destra.
3. Collegare completamente il cavo di collegamento al blocco terminali.
4. Fissare il cavo di collegamento con un fermaglio.
5. Fissare l'estremità del cavo di collegamento con la vite.

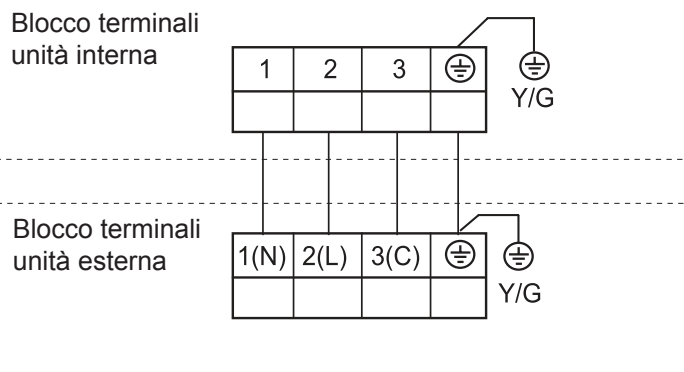

## ⚠ AVVISO:

- (1) Usare sempre un circuito derivato speciale ed installare una scatola speciale per alimentare il condizionatore.
- (2) Usare un salvavita e relativa scatola con capacità pari a quella del condizionatore.
- (3) Il salvavita è installato nel cablaggio permanente. Usare sempre un salvavita che scatti su tutti i poli del cablaggio e che abbia una distanza d'isolamento di almeno 3 mm tra i contatti di ciascun polo.
- (4) Eseguire i collegamenti elettrici in conformità agli standard così che il condizionatore possa essere usato in sicurezza e correttamente.
- (5) Installare un salvavita in conformità alle leggi e normative in vigore, ed agli standard dell'azienda di fornitura elettrica.

## ⚠ ATTENZIONE:

- (1) La capacità della sorgente d'alimentazione deve essere uguale alla somma della corrente necessaria al condizionatore ed alle altre attrezzature elettriche. Se la capacità è insufficiente, modificare il contratto di fornitura.
- (2) Quando la tensione è troppo bassa ed il condizionatore fa difficoltà ad avviarsi, contattare l'azienda di fornitura elettrica per fare aumentare la tensione.
- (3) L'Unità ha temperatura impostazione predefinita di compensazione, si prega di cancellarlo quando facendo il montaggio a pavimento.



# Processo di installazione

## INSTALLAZIONE DELLA MASCHERINA E DELLA GRIGLIA DELLA PRESA D'ARIA

### 1. Installare la mascherina (destra)

(1) Tagliare un foro per tubo sulla mascherina destra. Questo vale quando il tubo esce da destra. Questa operazione non è necessaria quando il tubo esce dalla parte superiore o posteriore.

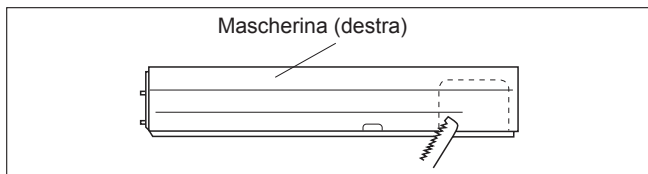

(2) Installare la mascherina (destra) e fissarla con le viti.

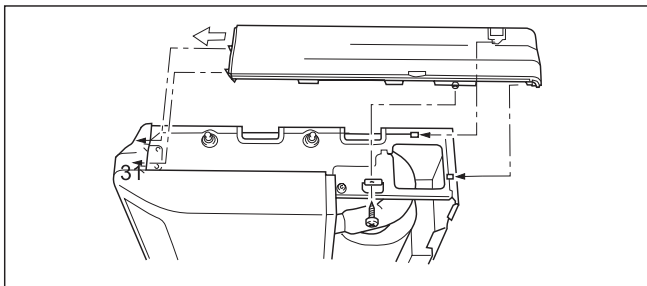

### 2. Installare la mascherina (sinistra)

Installare la mascherina (sinistra) e fissarla con le viti.

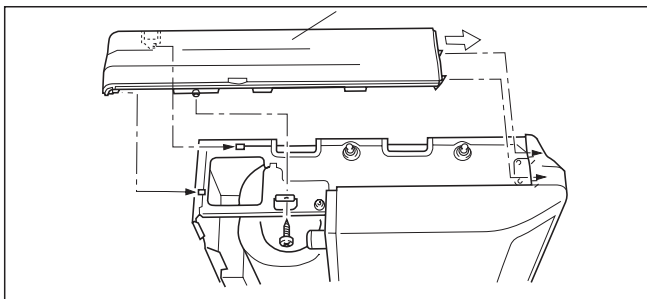

(2) Inserire le cerniere sulla parte inferiore della griglia di presa d'aria nei fori della base. Poi montare i fermagli sui tre agganci in alto sulla griglia della presa d'aria.

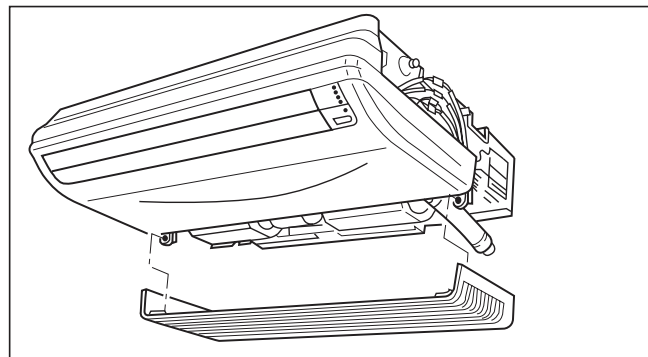

### 3. Installare la griglia della presa d'aria

(1) Tagliare il lato destro della griglia della presa d'aria. Questo vale quando il tubo esce da destra.

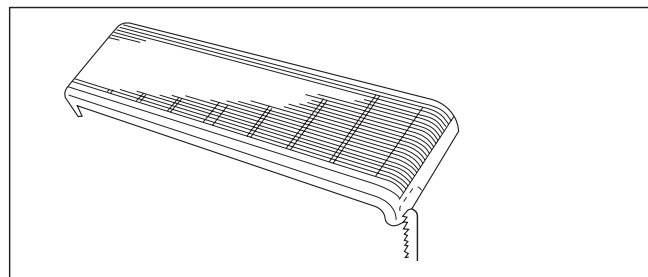

## Funzionamento di prova

### Controllo

#### 1. Unità interna

- I tasti del telecomando funzionano tutti correttamente?
- Tutti i LED si illuminano correttamente?
- I deflettori dell'aria funzionano correttamente?
- Lo scarico dell'acqua funziona correttamente?

#### 2. Unità esterna

- Ci sono rumori o vibrazioni anomale durante il funzionamento?
- Il rumore, l'aria o lo scarico dell'acqua dell'unità disturbano i vicini?
- Ci sono perdite di gas?

### Assistenza al cliente

Spiegare quanto segue al cliente, in conformità al Manuale d'uso:

- (1) Metodo d'avvio e d'arresto, cambio modalità operativa, regolazione della temperatura, uso del timer, cambio del flusso dell'aria e altre operazioni del telecomando.
- (2) Rimozione e pulizia del filtro dell'aria, uso dei deflettori dell'aria.
- (3) Con segnare il Manuale d'uso e d'installazione al cliente.







# Haier

Indirizzo: No. 1 Haier Road, Hi-tech Zone, Qingdao 266101, Repubblica Popolare Cinese

Contatti: TEL +86-532-8893-6943; FAX +86-532-8893-6999

Sito Internet: [www.haier.com](http://www.haier.com)

## MANUEL D'UTILISATION ET D'INSTALLATION DU CLIMATISEUR CONVERTIBLE



AC12CS1ERA  
AC18CS1ERA  
AC24CS1ERA

### Table des matières

Mises en garde	3
Consignes de sécurité	4
Pièces et fonctions	4
Utilisation	6
Nettoyage et entretien	8
Conseils d'utilisation	8
Dépannage	9
Procédure d'installation	11
Test de fonctionnement	17

- Veuillez lire ce manuel attentivement avant d'installer l'appareil.  
**Conservez ce manuel d'utilisation pour toute référence ultérieure.**

## CONFORMITÉ DES MODÈLES À LA LÉGISLATION EUROPÉENNE

### CE

Tous les appareils sont conformes aux directives Européennes suivantes :

- Directive basse tension 73/23/CEE
- Directive basse tension 2006/95/CE
- Compatibilité électro-magnétique 89/336/CEE
- Compatibilité électro-magnétique 2004/108/CE

### ROHS

Les appareils répondent aux exigences de la directive 2002/95/CEE du parlement européen et du conseil sur la limitation des substances dangereuses dans les Équipements Électriques et Électroniques (Directive UE RoHS).

### DEEE

Conformément à la Directive 2002/96/CE du Parlement Européen, nous informons ici-même le consommateur des conditions d'élimination des appareils électriques et électroniques.



### CONDITIONS D'ÉLIMINATION

Votre climatiseur porte ce symbole. Ceci signifie que les produits électriques et électroniques ne doivent pas être mis au rebut avec les déchets domestiques non triés.

Ne pas tenter de démonter le système par soi-même : le démontage du système de climatisation, le traitement du liquide réfrigérant, de l'huile et d'autres pièces doivent être effectués par un installateur qualifié conformément à la législation locale et nationale. Les climatiseurs doivent être traités dans des installations spécialisées pour réutilisation, recyclage et récupération. S'assurer que le produit est éliminé de façon correcte permet d'aider à éviter des conséquences potentielles négatives sur l'environnement et la santé humaine. Merci de contacter l'installateur ou les autorités locales pour plus d'information. Les piles doivent être enlevées de la télécommande et faire l'objet d'une élimination séparée conformément à la législation locale et nationale.

## INFORMATIONS IMPORTANTES CONCERNANT LE LIQUIDE RÉFRI- GÉRANT UTILISÉ

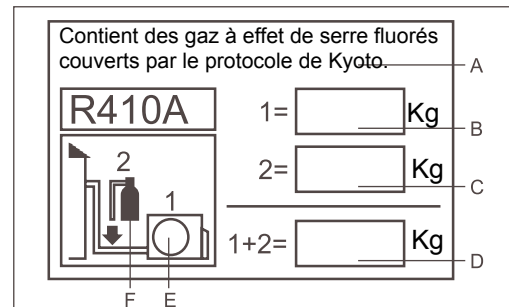

Cet appareil contient des gaz à effet de serre fluorés couverts par le protocole de Kyoto. Ne pas ventiler à l'air.  
Type de réfrigérant : R410A  
Valeur de GWP\* : 1975  
GWP = global warming potential - potentiel de réchauffement de la planète.

Merci de remplir à l'encre indélébile;

- 1 La charge de réfrigérant usine de l'appareil
  - 2 la quantité supplémentaire de réfrigérant chargée sur place et
  - 1+2 charge totale de réfrigérant sur l'étiquette de charge de réfrigérant fournie avec le produit. L'étiquette renseignée doit être collée à proximité du port de chargement de l'appareil (par ex. sur l'intérieur du couvercle de valeur d'arrêt).
- A contient des gaz à effet de serre fluorés couverts par le protocole de Kyoto.  
B charge de réfrigérant usine de l'appareil : voir sur la plaque signalétique de l'unité  
C quantité supplémentaire de liquide réfrigérant chargée sur place  
D Charge totale de réfrigérant  
E Unité extérieure  
F cylindre réfrigérant et orifice d'admission de chargement



# Mises en garde

## Mise au rebut de l'ancien climatiseur

Avant de mettre un ancien climatiseur au rebut, lorsqu'il est hors d'usage, assurez-vous qu'il n'est plus en fonctionnement et qu'il ne représente aucun danger. Débranchez le climatiseur pour protéger les enfants.

Notez que les systèmes de climatisation contiennent du réfrigérant, qui nécessite une mise au rebut spécialisée. Les matériaux de valeur d'un climatiseur peuvent être recyclés. Contactez votre déchetterie locale pour connaître les modalités de mise au rebut d'un climatiseur usagé, et contactez l'autorité locale compétente en la matière ou votre fournisseur en cas de question. Assurez-vous que la tuyauterie de votre climatiseur n'est pas endommagée avant le transport de l'appareil vers la déchetterie. Contribuez à la préservation de l'environnement et à la limitation de la pollution en procédant à une mise au rebut appropriée.

## Mise au rebut de l'emballage de votre nouveau climatiseur

Tous les matériaux d'emballage contenus dans le carton de votre nouveau climatiseur peuvent être mis au rebut sans danger pour l'environnement.

La boîte en carton peut être déchirée ou coupée en morceaux plus petits, puis déposée dans un point de collecte des papiers usagés. Le sac qui emballe les éléments est en polyéthylène. Les plaques en mousse de polyéthylène ne contiennent pas d'hydrocarbure fluoré chlorique.

Tous ces matériaux de valeur sont à déposer dans un centre de récupération des déchets. Ils peuvent être réutilisés après leur recyclage.

Consultez les autorités locales compétentes pour connaître le nom et l'adresse des centres de récupération des déchets et des papiers à proximité de votre domicile.

## Consignes de sécurité et avertissements

Avant de faire démarrer le climatiseur, veuillez lire attentivement les informations du mode d'emploi. Le mode d'emploi contient des observations importantes relatives à l'assemblage, au fonctionnement et à la maintenance du climatiseur.

Le fabricant n'est pas tenu responsable des dommages liés au non-respect des instructions suivantes.

- Les climatiseurs endommagés ne doivent pas être mis en marche. En cas de doute, consultez votre fournisseur.
- L'utilisation du climatiseur doit être parfaitement conforme aux instructions données par le mode d'emploi.
- L'installation est à effectuer par des professionnels. N'installez pas l'unité vous-même.
- À des fins de sécurité, le climatiseur doit être correctement mis à la terre, conformément aux spécifications.
- N'oubliez pas de débrancher le climatiseur avant d'ouvrir la grille d'entrée d'air. Tenez fermement la fiche et tirez-la horizontalement hors de la prise murale.
- Toutes les réparations électriques sont à effectuer par des électriciens qualifiés. Des réparations inadéquates peuvent représenter un grave danger pour l'utilisateur du climatiseur.

- N'endommagez aucune pièce transportant du réfrigérant, en perçant ou en perforant les conduits du climatiseur avec un objet tranchant ou pointu, en écrasant ou en déformant un conduit, ou en enlevant les revêtements de surface. Si du réfrigérant gicle hors des conduits et atteint vos yeux, vous risquez de graves blessures oculaires.
- N'obstruez pas la grille de ventilation du climatiseur, ne la recouvrez pas. Ne mettez pas vos doigts ou tout autre objet dans les orifices d'entrée/de sortie ni dans le volet de positionnement.
- Ne pas laisser d'enfant jouer avec le climatiseur. Ne jamais laisser un enfant s'asseoir sur l'appareil extérieur. Lorsque l'unité intérieure est mise en marche, la carte à circuits imprimés va tester le moteur. Le moteur du ventilateur va alors se mettre en route. Il faut donc patienter quelques secondes.
- En mode de refroidissement, les volets se mettent automatiquement dans une position fixe pour éviter toute condensation.
- Cet appareil n'est pas destiné à être utilisé par des personnes (y compris les enfants) présentant un handicap physique, sensoriel ou mental, par des personnes sans expérience ou sans connaissance, sauf si celles-ci sont supervisées ou si elles ont été instruites sur l'utilisation de l'appareil par une personne responsable de leur sécurité.
- Il doit être veillé à ce que des enfants ne jouent pas avec l'appareil.

## Spécifications

Le circuit de réfrigération est étanche. La méthode de connexion et de déconnexion monopolaire est à appliquer pour l'alimentation électrique. Ceci est valable pour tous les modèles présentés dans ce manuel. Ce type de déconnexion doit être incorporé au câblage fixe.

refroidissement	Température intérieure	max. DB/WB min. DB/WB	32/23°C 18/14°C
	Température extérieure	max. DB/WB min. DB/WB	46/24°C 18°C
Chauffage	Température intérieure	max. DB/WB min. DB/WB	27°C 15°C
	Température extérieure	max. DB/WB min. DB/WB	24/18°C -15°C

Si le cordon d'alimentation est endommagé, il doit être remplacé par le fabricant, un de ses agents d'entretien ou une personne qualifiée. Si le fusible de la carte PC a grillé, remplacez-le avec un fusible de type T.3.15A/250VCA. La méthode de câblage doit être conforme aux normes locales de câblage.

Les piles usagées doivent être mises au rebut de façon appropriée.

La hauteur d'installation de l'unité intérieure doit être d'au moins 2,5 m.

Le disjoncteur et l'interrupteur d'alimentation doivent être installés de façon à être facilement à portée de main de l'utilisateur.

# Consignes de sécurité

## ⚠ AVERTISSEMENT !

- Si le cordon d'alimentation de ce climatiseur est endommagé, il doit être remplacé uniquement par le fabricant ou par un technicien agréé.
- N'utilisez que des conducteurs en cuivre. Tous les câbles doivent disposer d'une certification d'authentification locale.
- Procurez-vous le câble d'alimentation et les câbles de connexion.
- Si le fusible de la carte PC a grillé, remplacez-le avec un fusible de type T3.15A/250VCA.

## ⚠ DANGER !

- Ne tentez pas d'installer ce climatiseur vous-même.
- Cette unité ne contient aucune pièce que l'utilisateur peut entretenir lui-même. Faites systématiquement appel à du personnel agréé en cas de réparation.
- En cas de déplacement, consultez du personnel agréé pour le débranchement et la réinstallation de l'unité.
- Ne vous rafraîchissez pas de façon excessive en restant trop longtemps dans le flux d'air froid.
- N'insérez pas vos doigts ou tout autre objet dans l'orifice de sortie ou dans les grilles d'entrée d'air.
- Ne pas démarrer ou arrêter le fonctionnement du climatiseur en branchant ou en débranchant le cordon d'alimentation.
- Prendre soin de ne pas endommager le cordon électrique.
- En cas de dysfonctionnement (odeur de brûlé, etc.), stoppez immédiatement le fonctionnement de l'appareil, actionnez le disjoncteur du circuit et consultez du personnel agréé.

## ⚠ AVERTISSEMENT !

- Garantissez une ventilation régulière pendant l'utilisation de l'appareil.
- Ne dirigez pas le flux d'air directement vers les cheminées ou d'autres appareils de chauffage.
- Ne placez pas d'objets sur le climatiseur. Ne grimpez pas sur l'appareil.
- Ne suspendez aucun objet à l'unité intérieure.
- Ne placez pas de vases ou tout autre récipient contenant de l'eau sur le climatiseur.
- N'exposez pas le climatiseur directement à l'eau.
- Ne faites pas fonctionner le climatiseur avec vos mains mouillées.
- Ne tirez pas sur le cordon d'alimentation.
- Débranchez la source d'alimentation lorsque vous n'utilisez pas l'appareil pendant une longue durée.
- Vérifiez l'absence de dommage au niveau du support d'installation.
- Ne placez pas d'animaux ou de plantes sur le chemin direct du flux d'air.
- Ne buvez pas l'eau de vidange du climatiseur.
- N'utilisez pas l'appareil pour le stockage d'aliments, de plantes ou d'animaux, comme équipement de précision ou pour des ouvrages d'art.
- N'appliquez pas de pression lourde sur les ailettes du radiateur.
- Ne faites fonctionner l'appareil qu'avec les filtres à air installés.
- Ne bloquez pas la grille d'entrée d'air et l'orifice de sortie. Ne les couvrez pas.
- Assurez-vous que tout équipement électronique se trouve à au moins un mètre de l'unité intérieure ou de l'unité extérieure.
- Évitez d'installer le climatiseur à proximité d'une cheminée ou de tout autre appareil de chauffage.
- Au moment de l'installation de l'unité intérieure et de l'unité extérieure, prenez les précautions nécessaires pour en empêcher l'accès aux enfants.
- N'utilisez pas de gaz inflammables à proximité du climatiseur

# Pièces et fonctions

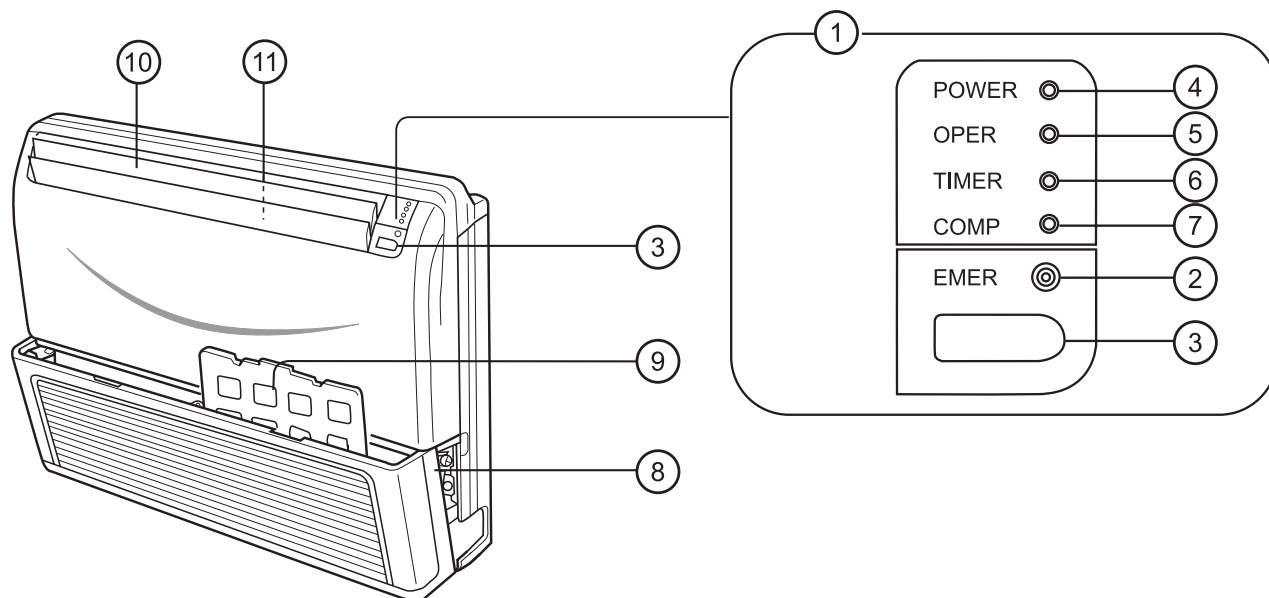

- (1) Panneau de commande de fonctionnement
- (2) Sélecteur d'urgence
- (3) Récepteur du signal de la télécommande
- (4) Voyant d'alimentation (Rouge)
- (5) Voyant de fonctionnement (Vert)
- (6) Voyant du minuteur (Jaune)
- (7) Voyant de fonctionnement du compresseur (Vert)
- (8) Grille d'entrée d'air
- (9) Filtre à air
- (10) Volets de direction de l'air HAUT/BAS
- (11) Volets de direction de l'air DROITE/GAUCHE (derrière les volets HAUT/BAS)

### Remarque :

Pour l'unité à commande filaire, le statut de l'appareil doit être vérifié par un contrôleur câblé, et non par le récepteur de la télécommande. Si vous paramétrez la fonction MINUTERIE, le voyant TIMER (minuterie) de la télécommande ne sera pas allumé.

# Pièces et fonctions

## Télécommande

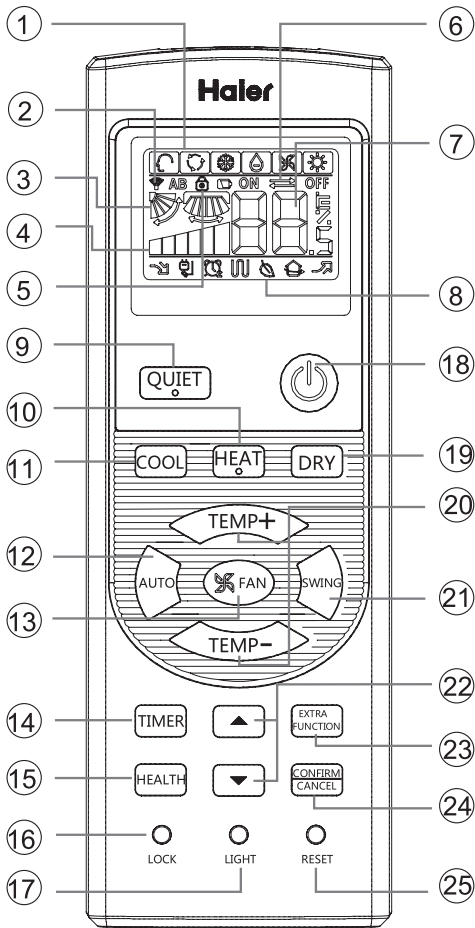

### 1. Affichage Mode

Mode de fonctionnement	AUTO	REFROIDISSEMENT	SEC	CHAUFFAGE	VENTILATION
Télécommande					

### 2. Affichage d'envoi de signal

### 3. Affichage POSITION

### 4. Affichage VITESSE DE VENTILATION



### 5. Affichage VERROUILLAGE

### 6. Affichage MINUTERIE ARRÊT Affichage MINUTERIE MARCHÉ

### 7. Affichage TEMP

### 8. Affichage des fonctions supplémentaires

Mode de fonctionnement	SILENCE	VEILLE	Chauffage électrique aidé	SANTÉ	ALIMENTATION
Télécommande					

Le chauffage électrique n'est pas disponible.

### 9. Bouton SILENCE

### 10. Bouton CHAUFFAGE

### 11. Bouton REFROIDISSEMENT

### 12. Bouton AUTO

### 13. Bouton VENTILATION

### 14. Bouton MINUTERIE

### 15. Bouton SANTÉ

(Ce modèle ne dispose pas de cette fonction.)

### 16. Bouton VERROUILLAGE

Utilisé pour verrouiller les boutons et l'affichage LCD.

### 17. Bouton VOYANT

(Ce modèle ne dispose pas de cette fonction.)

Contrôle l'allumage et l'extinction des diodes du panneau d'affichage intérieur.

### 18. Bouton MARCHÉ/ARRÊT ALIMENTATION

### 19. Bouton SEC

### 20. Bouton TEMP

### 21. Bouton POSITION

### 22. Bouton HEURE

### 23. Bouton FONCTION EXTRA

Fonction : fonction uniquement ventilateur, fonction envoi du souffle d'air santé vers le haut et vers le bas, rafraîchir l'air (fonction réservée) Conversion Fahrenheit Celsius

Fonction réglage de la puissance Fonction orientation gauche et droite, fonction chauffage 10°C

### 24. Bouton ANNULER/CONFIRMER

Fonction : Activez et désactivez la minuterie et autres fonctions supplémentaires.

### 25. Bouton RÉINITIALISER

Si le fonctionnement de la télécommande devient anormal, utilisez un objet pointu pour appuyer sur ce bouton afin de réinitialiser la télécommande.

## Installation des piles

1 Enlevez le couvercle du compartiment à piles ;

2 Placez les piles comme illustré. 2 piles R-03, touche de réinitialisation (cylindre) ;

3 Veillez à bien respecter les polarités "+" et "-" lorsque vous mettez les piles ;

4 Installez les piles, puis remplacez le couvercle.

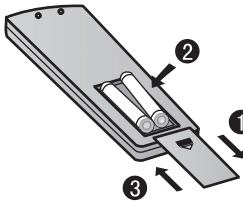

Remarque :

- La distance entre la tête de transmission du signal et l'orifice de réception ne doit pas dépasser 7 mètres, sans obstacle.
- Si une lampe fluorescente de type allumage électronique, une lampe fluorescente à permutation ou un téléphone sans fil est installé dans la pièce, le récepteur peut être perturbé dans la réception des signaux, auquel cas la distance vers l'unité intérieure doit être raccourcie.
- Un affichage plein ou non clair durant l'utilisation indique que les piles sont épuisées. Veuillez remplacer les piles.
- Si la télécommande ne fonctionne pas correctement, enlevez les piles, puis remettez-les en place après quelques minutes.

Astuce :

En cas de non utilisation durant une longue période, retirer les piles. Si quelque chose reste affiché après le retrait des piles, appuyer simplement sur la touche de réinitialisation.

# Utilisation

## Opération de base

### Télécommande

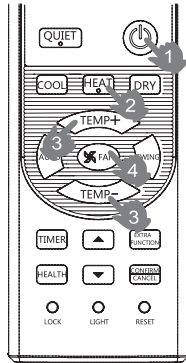

#### 1. Démarrage de l'unité

Appuyez sur MARCHE/ARRÊT sur la télécommande, l'unité démarre.

#### 2. Sélectionner le mode d'utilisation.

Bouton REFROIDISSEMENT : mode Refroidissement

Bouton CHAUFFAGE : Mode Chauffage

Bouton SEC : Mode Déshumidification

#### 3. Choisissez le réglage de la température

Appuyez sur le bouton TEMP+ / TEMP-.

TEMP+ À chaque pression du bouton, le paramètre de température augmente de 1°C ; appuyez sur le bouton sans le relâcher pour augmenter rapidement cette valeur.

TEMP- À chaque pression du bouton, le paramètre de température diminue de 1°C ; appuyez sur le bouton sans le relâcher pour diminuer rapidement cette valeur.

Sélectionner la température désirée.

#### 4. Sélection de la vitesse de ventilation

Appuyez sur le bouton VENTILATEUR. À chaque pression, la vitesse du ventilateur change de la façon suivante :



Le climatiseur fonctionne à la vitesse affichée du ventilateur.

Lorsque la VENTILATION est réglée sur AUTO, le climatiseur ajuste automatiquement la vitesse du ventilateur en fonction de la température de la pièce.

Mode de fonctionnement :	Télécommande	Remarque
AUTO		Dans le mode de fonctionnement automatique, le climatiseur sélectionne automatiquement le fonctionnement Froid ou Chaud en fonction de la température de la pièce. Lorsque le VENTILATEUR est paramétré sur AUTO, le climatiseur ajuste automatiquement la vitesse du ventilateur en fonction de la température de la pièce.
REFROIDISSEMENT		
SEC		En mode SEC, lorsque la température de la pièce est inférieure de +2°C à la température de réglage, l'appareil fonctionne de façon intermittente à vitesse LENTE, quel que soit le réglage de VENTILATION.
CHAUFFAGE		En mode CHAUFFAGE, l'air chaud souffle pendant une courte période de temps en raison de la fonction de prévention du tirage de froid. Lorsque la VENTILATION est réglée sur AUTO, le climatiseur ajuste automatiquement la vitesse du ventilateur en fonction de la température de la pièce.
VENTILATION		En mode de fonctionnement VENTILATION, l'appareil ne fonctionnera pas en mode REFROIDISSEMENT ou CHAUFFAGE, mais fonctionnera seulement en mode VENTILATION ; AUTO n'est pas disponible lorsque le mode VENTILATION est sélectionné. Et le réglage température est désactivé. En mode VENTILATION, le fonctionnement veille n'est pas disponible.

## Fonction veille

Appuyez sur le bouton pour accéder aux options supplémentaire, lorsque vous faites basculer l'écran sur clignote. Puis appuyez sur pour accéder à la fonction veille.



Mode de fonctionnement :

#### 1. En mode FROID, SEC

1 heure après le démarrage du mode VEILLE, la température monte de 1°C par rapport au réglage de la température. Après encore 1 heure, la température monte encore de 1°C. L'unité va continuer à fonctionner pendant 6 heures, puis s'arrête. La température est plus élevée que le réglage temps. Ainsi la température de la pièce ne sera pas trop basse pendant votre sommeil.

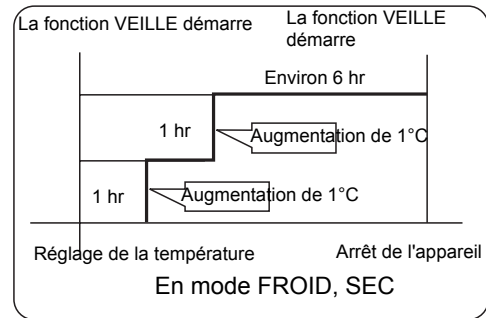

#### 2. En mode CHAUFFAGE

1 heure après le démarrage du mode VEILLE, la température descend de 2°C par rapport au réglage de la température. Après encore 1 heure, la température descend encore de 2°C. Après encore 3 heures, la température monte d'un 1°C. L'unité va continuer à fonctionner pendant 3 heures, puis s'arrête. La température est plus basse que le réglage temps. Ainsi la température de la pièce ne sera pas trop élevée pendant votre sommeil.

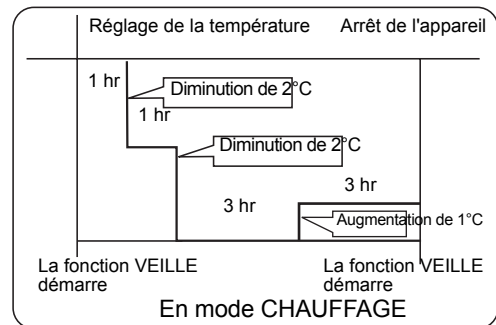

#### 3. En mode AUTO

L'appareil fonctionne dans le mode de veille correspondant adapté au mode de fonctionnement sélectionné automatiquement.



# Utilisation

- En mode VENTILATION  
Pas de fonction de VEILLE.
- Paramètre le changement de vitesse de ventilation durant le sommeil.  
Si la vitesse de ventilation est élevée ou moyenne au moment de se coucher, régler afin de réduire la vitesse de ventilation pendant le sommeil.  
Si l'appareil est déjà réglé sur une ventilation basse, ne rien changer.





## Remarque

Lorsque la fonction MINUTERIE est activée, la fonction de veille ne peut pas être activée. Une fois la fonction de veille activée, si l'utilisateur réinitialise la fonction MINUTERIE, la fonction de veille est désactivée et l'appareil revient à l'état de minutage.

## Fonctionnement PUISSANCE/SILENCIEUX.

### (1) Fonctionnement PUISSANCE

Lorsque vous avez besoin d'un chauffage ou d'un refroidissement rapide, vous pouvez utiliser cette fonction.

Appuyez sur le bouton  pour accéder aux options supplémentaires, lorsque vous faites basculer l'écran sur   clignote, puis appuyez sur  pour accéder à la fonction puissance. Pour désactiver cette fonction, veuillez accéder à nouveau aux options supplémentaires pour annuler la fonction puissance.

### (2) Fonctionnement SILENCIEUX

Utilisez cette fonction lorsque vous avez besoin de silence pour lire ou vous reposer. Appuyez sur le bouton SILENCIEUX, la télécommande affiche , puis activez la fonction silencieux. Appuyez de nouveau sur ce bouton SILENCIEUX pour désactiver la fonction silencieux.

#### Remarque :

En fonctionnement PUISSANCE, en mode de REFROIDISSEMENT ou CHAUFFAGE rapide, la pièce présentera une distribution de température non-homogène. Une longue période de fonctionnement SILENCIEUX produira un effet ni trop froid ni trop chaud.

### (3) Fonction CHAUFFAGE 10°C

Fonction CHAUFFAGE 10°C : En mode chauffage, le réglage de la température est de 10°C.

Appuyez sur le bouton  pour accéder aux options supplémentaires, lorsque vous faites basculer l'écran, 10°C clignote, puis appuyez sur  pour accéder à la fonction CHAUFFAGE 10°C.

#### REMARQUE :

le réglage de la température est fixe. Si vous appuyez sur le bouton "TEMP+" ou "TEMP-", la fonction CHAUFFAGE 10°C est annulée.

## Réglage de l'orientation du souffle d'air

### 1. Affichage du statut du flux d'air

REFROIDISSEMENT/SEC :

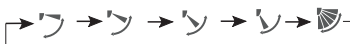



CHAUFFAGE :



### 2. Réglage du flux d'air gauche et droit

(Ce modèle ne dispose pas de cette fonction.)

Appuyez sur le bouton  pour sélectionner la fonction auxiliaire, l'écran LCD affiche  en boucle, appuyez sur  pour confirmer. Saisissez le réglage du flux d'air gauche et droit. Appuyez sur le bouton POSITION pour ajuster l'angle du flux d'air.

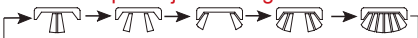

Remarque :   les deux positions n'ont aucun effet.

## Utilisation de la minuterie Marche/Arrêt.

- Une fois l'appareil démarré, sélectionner le mode de fonctionnement désiré :
- Appuyer sur le bouton MINUTERIE pour changer le mode de MINUTERIE. À chaque pression du bouton, l'affichage change de la façon suivante : Télécommande :

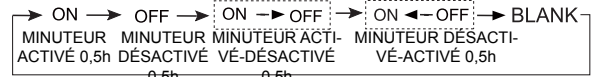

Sélectionner ensuite le mode de MINUTERIE voulu (MINUTERIE MARCHE ou MINUTERIE ARRÊT ou MINUTERIE MARCHE-ARRÊT). "on" ou "off" clignote.

- Appuyez sur le bouton  /  pour régler l'heure.

 À chaque fois que vous appuyez sur le bouton, le réglage de l'heure augmente de 0,5 heure pour les 12 premiers heures, puis d'1 heure.

 À chaque fois que vous appuyez sur le bouton, le réglage de l'heure diminue de 0,5 heure pour les 12 premiers heures, puis d'1 heure. Le réglage peut se faire sur 24 heures.

- Confirmer le réglage de l'heure

Après avoir réglé l'heure, appuyez sur le bouton  et confirmez l'heure. Le bouton MARCHE ou ARRÊT s'arrête alors de clignoter.

- Annuler le réglage de l'heure

Appuyez plusieurs fois sur le bouton minuterie jusqu'à ce que l'affichage de l'heure soit effacé.

#### Astuces :



Après remplacement des piles ou si une coupure de courant se produit, l'heure doit être à nouveau réglée.

Selon les horaires de MINUTERIE MARCHE ou MINUTERIE ARRÊT, Marche-Arrêt ou Arrêt-Marche se produira.

## Fonction Souffle d'air sain



- Appuyez sur  pour démarrer  
Réglage des conditions de travail confortables.

- Activation de la fonction souffle d'air sain

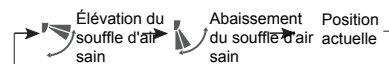

Appuyez sur le bouton  pour entrer des options supplémentaires. Appuyez plusieurs fois sur ce bouton. Les volets se déplaceront sur l'une des trois positions suivantes. Choisissez la position voulue, puis appuyez sur le bouton  pour confirmer.



- Annulation de la fonction souffle d'air santé

Appuyez sur le bouton  pour saisir des options supplémentaires. Appuyez plusieurs fois sur ce bouton. Les volets se déplaceront à nouveau sur l'une des trois positions. Appuyez ensuite sur le bouton  pour annuler.

Remarque : Ne dirigez pas directement les volets à la main. Sinon, la grille ne pourra pas fonctionner correctement. Si la grille ne fonctionne pas correctement, à l'aide de la commande, arrêtez une minute puis redémarrez. Remarque :

- Lorsque vous avez activé la fonction souffle d'air sain, la position de la grille est fixe.
- Pour le chauffage, mieux vaut sélectionner le mode .
- Pour le refroidissement, mieux vaut sélectionner le mode .
- En modes refroidissement et sec, l'utilisation du climatiseur pendant une durée prolongée alors que l'air est humide provoque la formation de gouttes d'eau au niveau de la grille.

# Nettoyage et entretien

## ⚠ AVERTISSEMENT :

- Avant de nettoyer le climatiseur, assurez-vous de l'avoir mis hors tension et d'avoir débranché le cordon d'alimentation.
- Assurez-vous que la grille d'entrée d'air est bien installée.
- Lorsque vous retirez et repositionnez les filtres à air, assurez-vous de ne pas toucher l'échangeur thermique. Risque de blessure.

## Nettoyage du filtre à air

### 1. Ouvrez la grille d'entrée d'air

Tirez sur les deux côtés et au centre de la grille d'entrée d'air.

### 2. Tirez les filtres à air vers le haut pour les retirer

Poussez les poignées des filtres à air dans le sens indiqué sur l'illustration, et sortez les filtres à air.

### 3. Nettoyage des filtres à air

Enlevez la poussière des filtres à air en utilisant l'aspirateur, ou en les lavant. Après le lavage, laissez soigneusement sécher les filtres à air dans un endroit à l'abri du soleil.

### 4. Remise en place des filtres à air sur la grille d'entrée

- (1) Les filtres se placent sur le côté intérieur de la grille d'entrée (Figure 1).
- (2) Les bords inférieurs des filtres à air se positionnent dans les supports à filtres. (Figure 1)
- (3) Poussez les filtres à air vers le bas jusqu'à ce que leurs bords supérieurs rentrent sous les projections, en haut de la grille d'entrée. (Figure 2)

### 5. Fermez la grille d'entrée

Poussez sur les deux côtés et au centre de la grille d'entrée d'air.

- La poussière peut être retirée du filtre à air en utilisant un aspirateur, ou en lavant le filtre à l'eau chaude avec un détergent doux. Si vous lavez le filtre, assurez-vous de le laisser complètement sécher à l'ombre, avant de le remettre en place.
- Si de la saleté s'accumule sur le filtre à air, le flux d'air se réduit, l'efficacité de l'appareil est réduite et son fonctionnement plus bruyant.
- En utilisation normale, les filtres à air sont à nettoyer toutes les deux semaines.

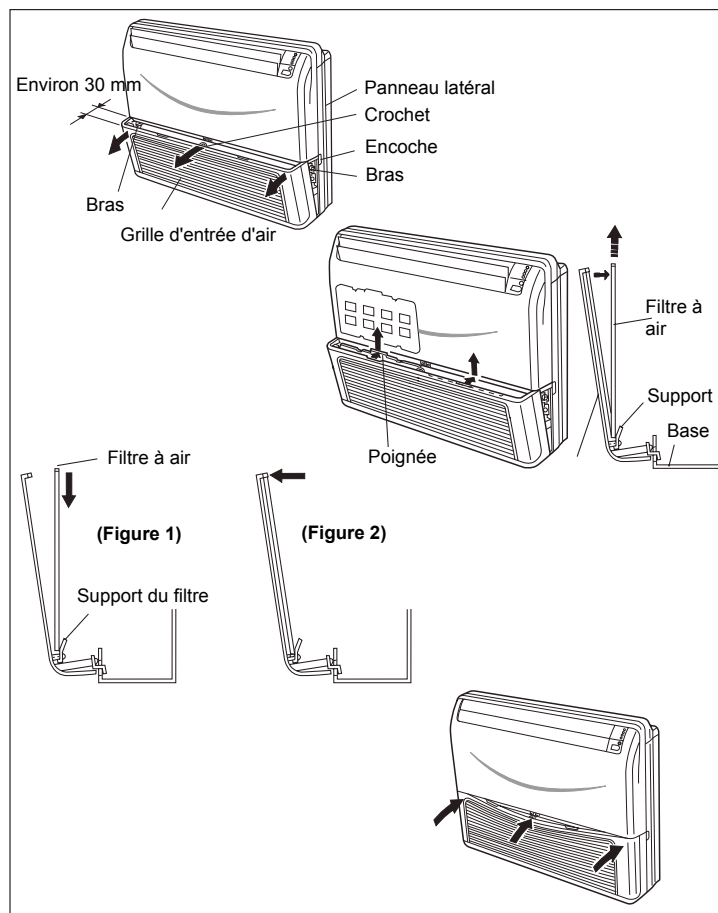

# Conseils d'utilisation

Les instructions relatives au chauffage ne sont applicables qu'aux unités type "CHAUFFAGE ET REFROIDISSEMENT"

## Performances relatives au chauffage

- Ce climatiseur fonctionne selon le principe de la pompe à chaleur. Il absorbe la chaleur de l'air extérieure, la transfère puis chauffe l'intérieur. Résultat, les performances de fonctionnement sont réduites si la température de l'air extérieure chute. Si les performances de chauffage produites vous semblent insuffisantes, nous vous recommandons d'utiliser ce climatiseur conjointement à un autre type d'appareil de chauffage.
- Les climatiseurs à pompe à chaleur chauffent toute votre pièce en y faisant circuler l'air. Une certaine durée est donc nécessaire après le premier démarrage du climatiseur pour chauffer la pièce.





## Dégivrage automatique contrôlé par un micro-ordinateur

- Lorsque vous utilisez le mode Chauffage et que la température de l'air extérieure est faible et l'humidité élevée, du givre peut se former sur l'unité extérieure, ce qui réduit les performances de fonctionnement.
- Pour éviter de réduire les performances, cette unité est équipée d'une fonction de dégivrage automatique contrôlé par un micro-ordinateur. En cas de formation de givre, le climatiseur va automatiquement s'arrêter et le circuit de dégivrage se met brièvement en marche (pendant environ 7 à 15 minutes).



# Dépannage

## Ce qui suit n'est pas à considérer comme des problèmes

<p>Le bruit que fait l'eau qui coule n'est pas un problème.</p> 	<p>En cours de fonctionnement, ou au moment de l'arrêt, un bruissement ou un gargouillement peut se faire entendre. Ce bruit est produit par la circulation du liquide réfrigérant dans le système.</p>
<p>Une bruit de craquement se fait entendre.</p>	<p>En cours de fonctionnement, un bruit de craquement peut se faire entendre. Ce bruit est produit par la dilatation ou le rétrécissement de l'enveloppe suite aux modifications de température.</p>
<p>Génération d'odeurs.</p>	<p>Ceci se produit parce que le système fait circuler les odeurs de l'air intérieur telles que les odeurs de tabac ou de peinture des meubles.</p>
<p>En cours de fonctionnement, de la fumée ou de la vapeur blanche sort de l'unité intérieure.</p>	<p>Ce phénomène s'observe lorsque l'unité fonctionne dans des lieux comme un restaurant, etc., où il existe de la fumée d'huile comestible dense.</p>
<p>En refroidissement, l'appareil passe en fonctionnement soufflerie.</p>	<p>Pour éviter l'accumulation de gel sur l'échangeur thermique intérieur, l'unité va passer en fonctionnement soufflerie pendant une certaine durée, puis va reprendre en fonctionnement refroidissement.</p>
<p>L'unité ne redémarre pas après un arrêt. Ne va-t-il plus redémarrer ?</p> 	<p>Lorsque le bouton MARCHE/ARRÊT est sur MARCHE, l'unité ne va pas reprendre le refroidissement, le séchage ou le chauffage dans les 3 minutes qui suivent sont arrêt, en raison de son circuit de protection 3-minutes.</p>  <p style="text-align: right;">Veillez patienter 3 minutes</p>
<p>La puissance de l'air de sortie et le régime du ventilateur ne peuvent pas être modifiés en mode sec.</p>	<p>En fonctionnement sec, l'unité va réduire le régime du ventilateur peu à peu et automatiquement si la température de la pièce est trop basse.</p>
<p>En fonctionnement chauffage, l'eau ou la vapeur sont expulsées de l'unité extérieure.</p> 	<p>Ceci se produit lorsque du gel s'est accumulé sur l'unité extérieure et qu'il est éliminé (en cours du dégivrage).</p>
<p>En fonctionnement chauffage, le ventilateur intérieur ne s'arrête pas même lorsque l'unité est stoppée.</p>	<p>Une fois l'unité stoppée, le ventilateur intérieur continue à fonctionner jusqu'à ce que l'unité intérieure se refroidisse.</p>

Avant de demander un contrôle, commencez par contrôler les points suivants sur votre appareil.

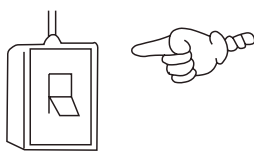
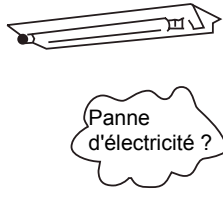
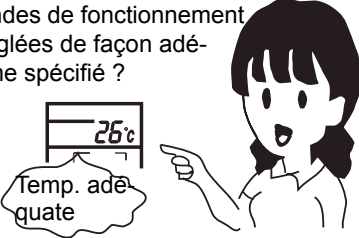
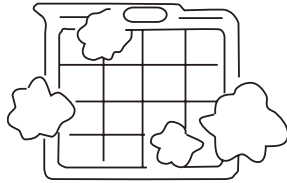
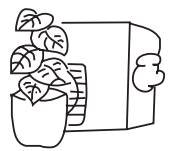
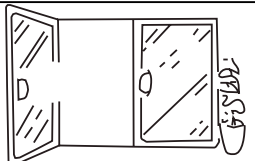
<b>Le climatiseur ne se met pas en route.</b>		
<p>L'interrupteur d'alimentation est-il sur marche ?</p>  <p>L'interrupteur d'alimentation n'est pas sur MARCHE.</p>	<p>La fourniture d'électricité de votre ville est-elle normale ?</p>  <p>Panne d'électricité ?</p>	<p>Le disjoncteur pour fuite de courant est-il activé ?</p> <p>Ceci est très dangereux. Veuillez débrancher immédiatement l'alimentation électrique, et contactez votre fournisseur.</p>
<b>Refroidissement ou chauffage faible</b>		
<p>Les commandes de fonctionnement sont-elles réglées de façon adéquate, comme spécifié ?</p>  <p>Temp. adéquate</p>	<p>Le filtre à air est-il trop sale ?</p> 	<p>Un obstacle se trouve-t-il devant l'entrée ou devant la grille de sortie d'air ?</p> 
<p>Les volets horizontaux sont-ils en position vers le haut (en mode chauffage) ?</p>	<p>Y a-t-il des portes ou des fenêtres ouvertes ?</p> 	

# Dépannage

## Mauvais refroidissement

La pièce est-elle soumise à la lumière directe du soleil ?

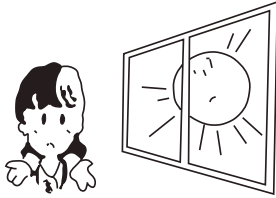

Existe-t-il une source de chaleur inhabituelle dans la pièce ?

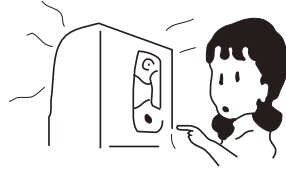

La pièce contient-elle trop de personnes ?

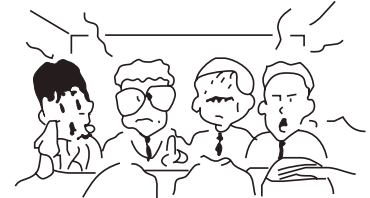

De l'air froid est soufflé (en mode chauffage). Le climatiseur en mode chauffage est-il en veille ?

Si votre unité ne fonctionne toujours pas correctement après avoir vérifié les points précédents, ou que d'autres problèmes sont observés, veuillez stopper immédiatement l'appareil et contactez votre fournisseur.

- Les fusibles ou les disjoncteurs ont sauté.
- De l'eau sort en fonctionnement refroidissement/sec.
- Le fonctionnement est anormal, ou on entend un bruit.

En cas de défaillance, le ventilateur de l'unité intérieure s'arrête.

En cas de défaillance intérieure, seul le voyant DEL de fonctionnement du récepteur à distance s'allume,

En cas de défaillance, le voyant DEL du minuteur et celui de fonctionnement s'allument. Le voyant DEL du minuteur du récepteur à distance concerne l'emplacement dix, et le voyant DEL de fonctionnement concerne l'emplacement un. Le voyant DEL du minuteur va commencer par clignoter. Deux secondes plus tard, le voyant DEL de fonctionnement se met également à clignoter. Puis, quatre secondes plus tard, les voyants se remettent à clignoter à tour de rôle. Le nombre de clignotement des voyants correspond à une défaillance extérieure +20. Par exemple, si le code de défaillance extérieure est 2, l'unité intérieure indique 22. Le voyant DEL du minuteur commence donc à clignoter deux fois, puis le voyant DEL de fonctionnement clignote deux fois. **Mais si le voyant de défaillance extérieure clignote 20, l'unité intérieure va clignoter 42. Il s'agit d'un cas spécial.**

Ta : capteur de la température ambiante

Tm : capteur de la température de la bobine

Dépannage	CODE DE DÉFAILLANCE (nombre de clignotement du voyant DEL de fonctionnement du tableau de réception intérieure)	RAISONS POSSIBLES
Température Ta défaillante	1	Capteur déconnecté, ou cassé, ou en mauvaise position, ou court-circuit
Température Tm défaillante	2	Capteur déconnecté, ou cassé, ou en mauvaise position, ou court-circuit
EEPROM défaillant au niveau de la carte à circuits imprimés de l'unité intérieure	4	Carte à circuits imprimés de l'unité intérieure défaillante
Communication anormale entre l'unité intérieure et l'unité extérieure	7	Mauvaise connexion, ou câbles déconnectés, au mauvais réglage de l'adresse de l'unité intérieure, ou alimentation électrique défaillante ou carte à circuits imprimés défaillante
Communication anormale entre le contrôleur câblé intérieur et la carte à circuits imprimés de l'unité intérieure	8	Mauvaise connexion, ou contrôleur câblé déconnecté/carte à circuits imprimés défaillante
Système de vidange anormal	12	Moteur de la pompe déconnecté, ou en mauvaise position, ou automate à flotteur en panne/ou automate à flotteur déconnecté/ou en mauvaise position
Signal en croix zéro erroné	13	Signal en croix zéro détecté erroné
Fonctionnement du mode anormal à l'intérieur	16	Différent du mode d'unité à l'extérieur

Pour la panne à l'extérieur mentionnée dans le tableau de panne à l'intérieur, veuillez vous référer à la liste des codes de panne à l'extérieur.

# Procédure d'installation

Veillez faire appel au fournisseur ou à un spécialiste pour l'installation. Ne tentez jamais d'installer l'appareil vous-même. Après l'installation, assurez-vous des conditions suivantes.

## ⚠ AVERTISSEMENT !

- **Veillez faire appel au fournisseur pour installer le climatiseur.**  
Une mauvaise installation peut entraîner des fuites d'eau, une électrocution et un incendie.

## ⚠ AVERTISSEMENT :

- **Le climatiseur ne peut pas s'installer dans un environnement en cas de présence de gaz inflammables. Ces gaz à proximité du climatiseur peuvent entraîner un incendie.**

### • Disjoncteur de fuite d'électricité installé.

Une électrocution est un risque fréquent si un disjoncteur n'est pas installé.

### • Branchement du câble de mise à la terre.

Le câble de mise à la terre ne doit pas être connecté au tuyau de gaz, au tuyau d'eau, au paratonnerre ou à la ligne téléphonique. Une mauvaise mise à la terre peut entraîner une électrocution.

### • Utilisez de façon adéquate le conduit de sortie pour assurer un reflux efficace.

Un mauvais usage du conduit peut entraîner une fuite d'eau.



Mise à la terre

### • Câblage

Le climatiseur doit être équipé d'un câble d'alimentation spécial.

### • Emplacement

- Le climatiseur doit être placé dans une zone bien ventilée et facilement accessible.
- Le climatiseur ne doit pas être placé dans les zones suivantes :
  - (1) Endroits où se trouvent des huiles de machine et d'autres vapeurs d'huile.
  - (2) En bord de mer avec une atmosphère hautement chargée de sel.
  - (3) À proximité d'une source d'eau chaude à contenu élevé de gaz sulfureux.
  - (4) Dans une zone subissant de fréquentes fluctuations de tension, par exemple une usine etc.
  - (5) Dans des véhicules ou des bateaux.
  - (6) Dans une cuisine présentant des vapeurs d'huile ou de l'humidité en grande quantité.
  - (7) À proximité d'une machine émettant des ondes électromagnétiques.
  - (8) Dans des endroits présentant des vapeurs acides, alcalines.
- Choisissez les emplacements suivants :
  - (1) Capable de supporter le poids du climatiseur, sans en augmenter le bruit et les vibrations en fonctionnement.
  - (2) Les vapeurs chaudes de la sortie de l'unité extérieure et le bruit de fonctionnement ne doivent pas déranger le voisinage.
  - (3) Aucun obstacle ne se trouve autour de la sortie de l'unité extérieure.
- Les postes de télévision, de radio, les appareils acoustiques etc. doivent se trouver à au moins 1 mètre de l'unité intérieure, de l'unité extérieure, du câble d'alimentation, du câble de connexion et des tuyaux. D'autres images peuvent sinon s'en trouver perturbées ou les perturbations peuvent engendrer des bruits.
- Prendre les mesures qui s'imposent contre les fortes chutes de neige.

## PIÈCES D'INSTALLATION

Les pièces d'installation suivantes sont des pièces en option. Utilisez-les lorsque cela s'avère nécessaire.

Pièces en option

Ruban adhésif	Tuyau de vidange
Selle (L.S) avec vis	Cache trou de tuyauterie
Matériau d'isolation thermique	Attache-câble en plastique
Mastic	

## CHOIX DE LA POSITION DE MONTAGE

Choisissez la position de montage avec le client, en prenant en considération les points suivants :

- (1) Installez l'unité intérieure de niveau, sur un mur, un sol, un plafond résistant, non soumis aux vibrations.
- (2) Les orifices d'entrée et de sortie ne doivent pas être obstrués. L'air doit pouvoir être soufflé dans toute la pièce.
- (3) Installez l'unité à proximité d'une prise électrique, ou d'un circuit auxiliaire exclusif.
- (4) N'installez pas l'unité à un endroit directement exposé au soleil.
- (5) Installez l'unité à un endroit où il est facile de connecter l'unité extérieure.
- (6) Installez l'unité à un endroit où il est facile d'installer le tuyau de vidange.
- (7) Prenez en considération les interventions d'entretien, etc. et laissez libres les espaces illustrés dans la figure ci-dessous. L'emplacement devra également permettre le retrait du filtre.

## ⚠ AVERTISSEMENT :

Installez les appareils à un endroit capable de supporter le poids des unités intérieure et extérieure. Choisissez un emplacement sûr de façon à ce que les unités ne puissent ni basculer ni tomber.

## ⚠ AVERTISSEMENT :

- (1) N'installez pas les appareils à un endroit qui présente un risque de fuite de gaz combustible.
- (2) N'installez pas les appareils à proximité de sources de chaleur.
- (3) Si des enfants de moins de 10 ans sont susceptibles d'approcher l'unité, prenez les mesures de prévention nécessaires pour qu'ils ne puissent pas atteindre l'appareil.

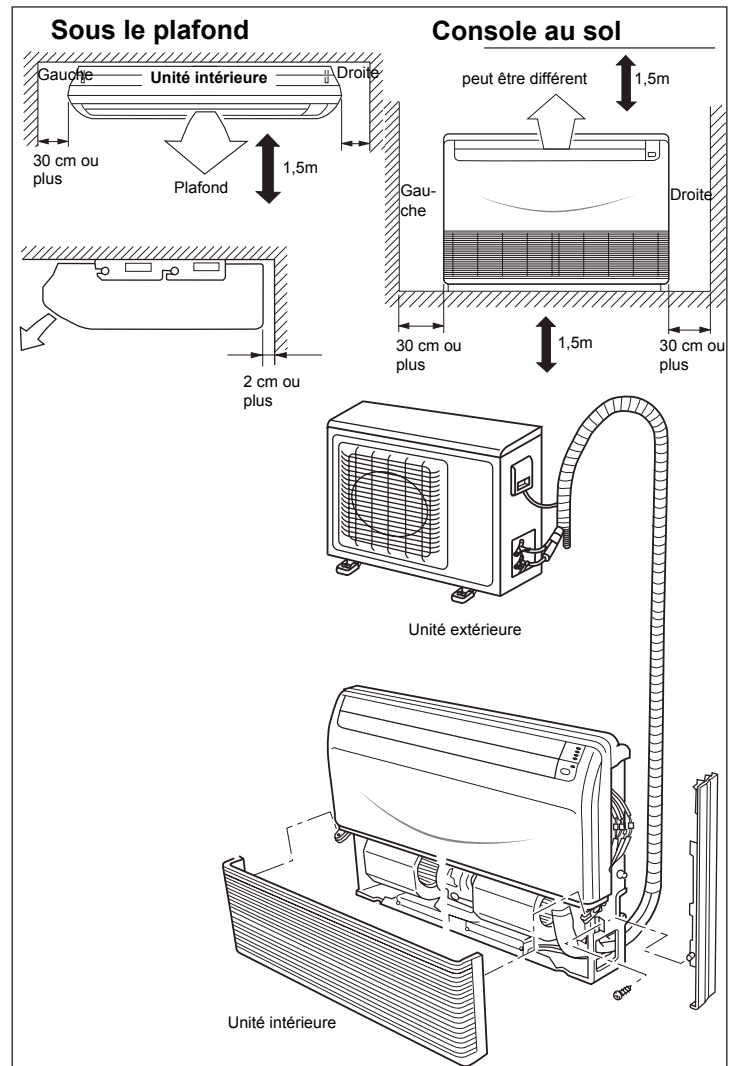

# Procédure d'installation

## PRÉPARATION DE L'INSTALLATION DE L'UNITÉ INTÉRIÈRE

### Retirez la grille d'entrée

Ouvrez la grille d'entrée et retirez les trois, quatre ou six vis.

### Remarque :

L'unité principale peut être câblée avant l'installation de l'unité intérieure. Choisissez l'ordre d'installation le plus approprié.

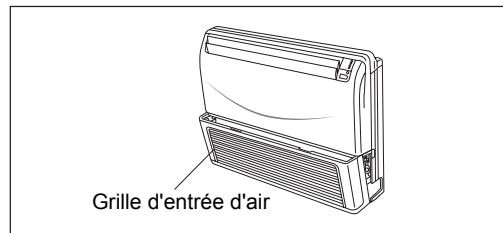

Fig. 1

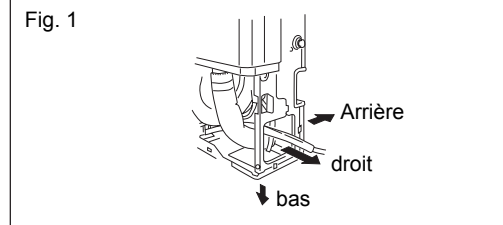

Fig. 2

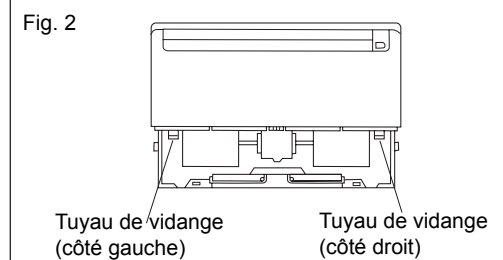
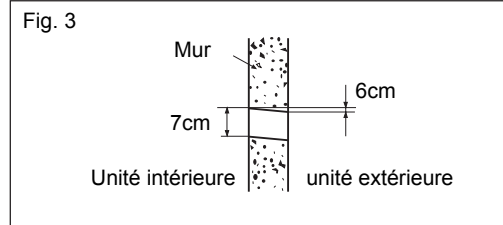

Fig. 3



Lorsque les sens sont choisis, percez un trou de 7 cm de diamètre dans le mur. Le trou doit s'effectuer vers le bas et vers l'extérieur pour garantir la régularité du flux de l'eau. Lorsque le tuyau conduit à l'arrière, percez un trou à l'emplacement indiqué sur la Figure 3.

Lorsqu'il s'agit d'une installation murale, installez le support mural des accessoires à l'emplacement illustré sur la Figure 4. Installez ensuite l'ensemble sur le support.

Fig. 4

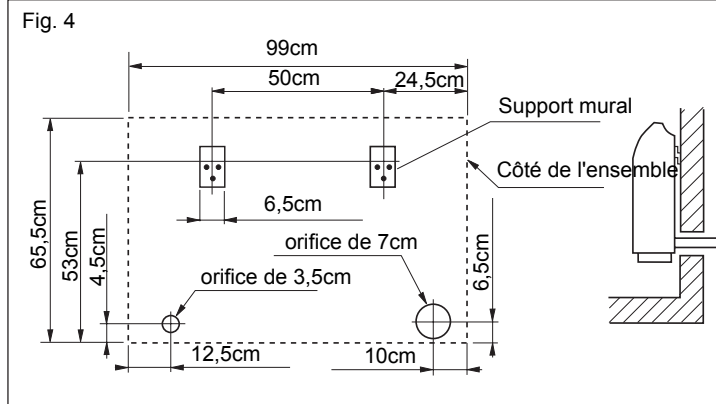

### 2. Installation du tuyau de vidange

Choisissez l'emplacement du tuyau de vidange, du côté gauche ou droit (Figure 2). Insérez le tuyau de vidange dans le bac de vidange, puis fixez-le avec une attache en nylon (Figure 5).

Fig. 5

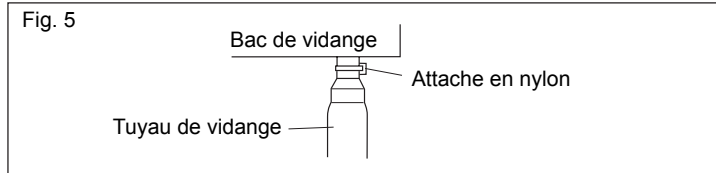

Enroulez l'isolant (tuyau de vidange) autour du raccord du tuyau de vidange. (Fig.6)

Fig. 6

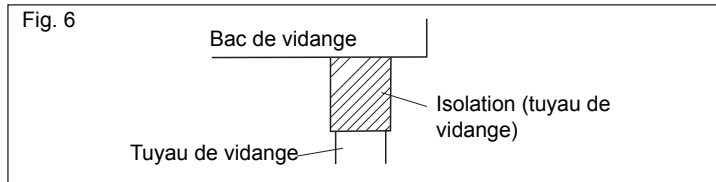

# Procédure d'installation

Assurez-vous d'orienter correctement le tuyau de vidange. Son niveau doit être inférieur à son raccord avec l'unité intérieure. (Fig.7)

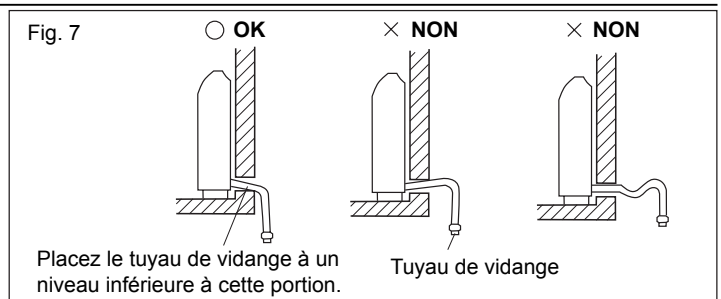

## ⚠ AVERTISSEMENT :

Le positionnement du côté tuyau de vidange de l'unité ne doit pas être trop haut. La hauteur A doit être inférieure à 5 mm (Fig. 8).

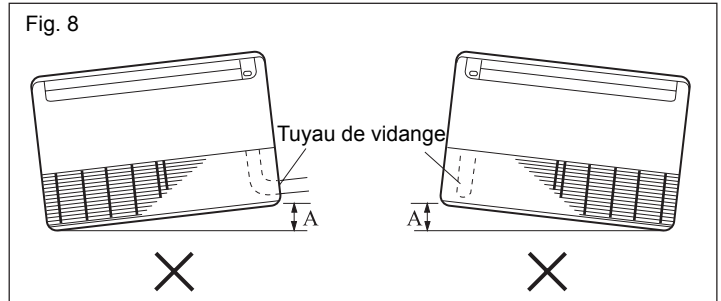

## B. INSTALLATION AU PLAFOND

En utilisant le gabarit d'installation, percez des trous pour les conduits et les boulons d'ancrage.(Fig.9)

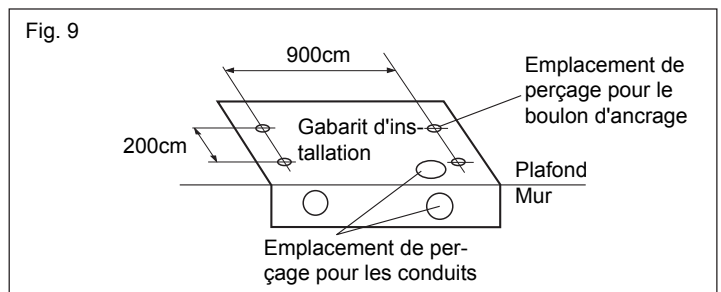

### 1. Perçage pour les conduits

Choisissez les conduits et les sens de vidange. (Fig. 10)

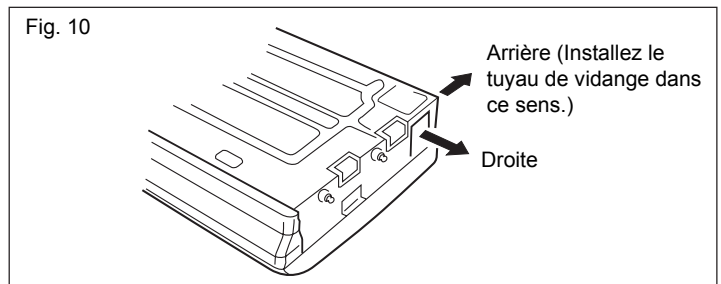

## ⚠ AVERTISSEMENT :

Installez le tuyau de vidange à l'arrière. Il ne doit pas être installé sur le dessus ou du côté droit.

Lorsque les sens sont choisis, percez un trou de 80 mm et de 50 mm ou 150 mm de diamètre dans le mur. Le trou doit s'effectuer vers le bas et vers l'extérieur pour garantir la régularité du flux de l'eau. (Fig.11)

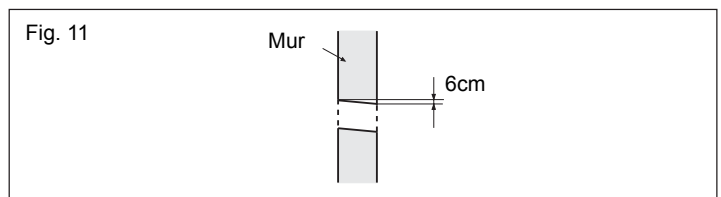

### 2. Perçage des trous pour les boulons d'ancrage et installation des boulons d'ancrage

Utilisez une perceuse à béton. Percez quatre trous de 12,7 mm de diamètre. (Fig.12)

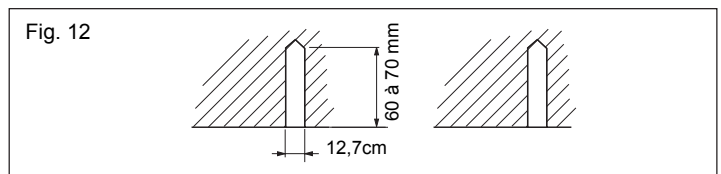

Insérez les boulons d'ancrage dans les trous percés. Enfoncez complètement les chevilles dans les boulons d'ancrage, avec un marteau. (Fig.13)

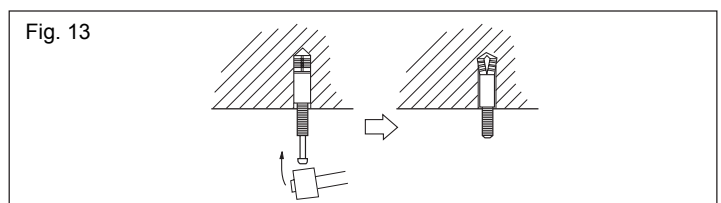

# Procédure d'installation

## 3. Installation des supports

Installez les supports avec des écrous, des rondelles et des rondelles de ressort. (Fig. 14)

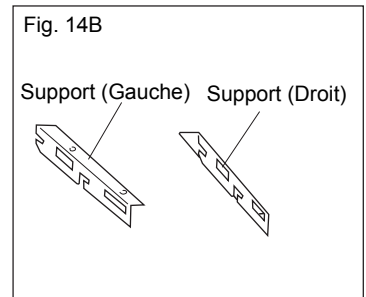
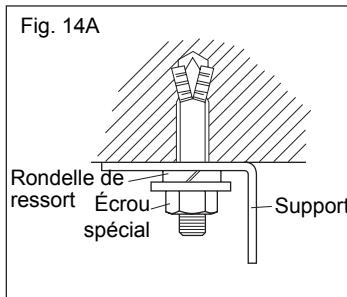

## 4. Installation de l'unité intérieure

Repositionnez les boulons à tête hexagonale, comme illustré sur la Figure 15.

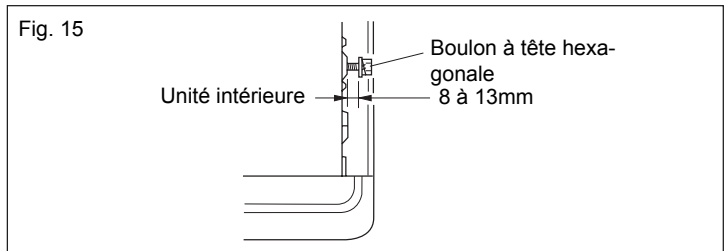

Placez l'unité intérieure sur les supports. (Fig. 16) Serrez maintenant les boulons à tête hexagonale des deux côtés.

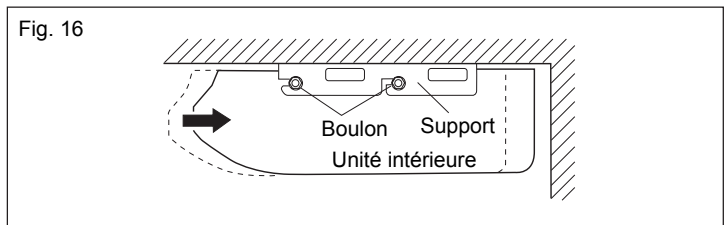

## 5. Installation du tuyau de vidange

Choisissez l'emplacement du tuyau de vidange, du côté gauche ou droit (Figure 2).

Insérez le tuyau de vidange dans le bac de vidange, puis fixez-le avec une attache en nylon (Figure 5).

Enroulez l'isolant (tuyau de vidange) autour du raccord du tuyau de vidange. (Fig.6)

Assurez-vous d'orienter correctement le tuyau de vidange. Son niveau doit être inférieur à son raccord avec l'unité intérieure. (Fig. 17)

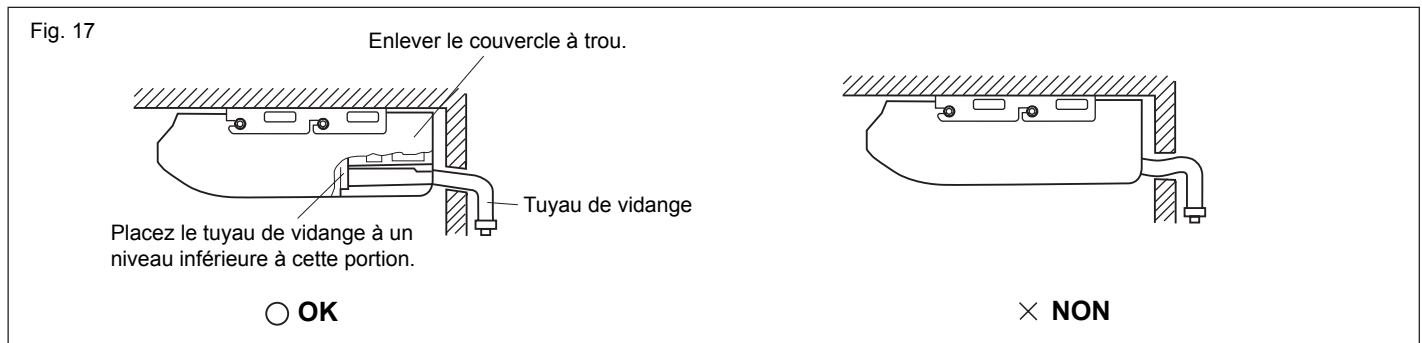

Lorsque le tuyau de vidange est dirigé vers l'arrière. Fixez le tuyau de vidange avec le câble VT. (Fig.18)

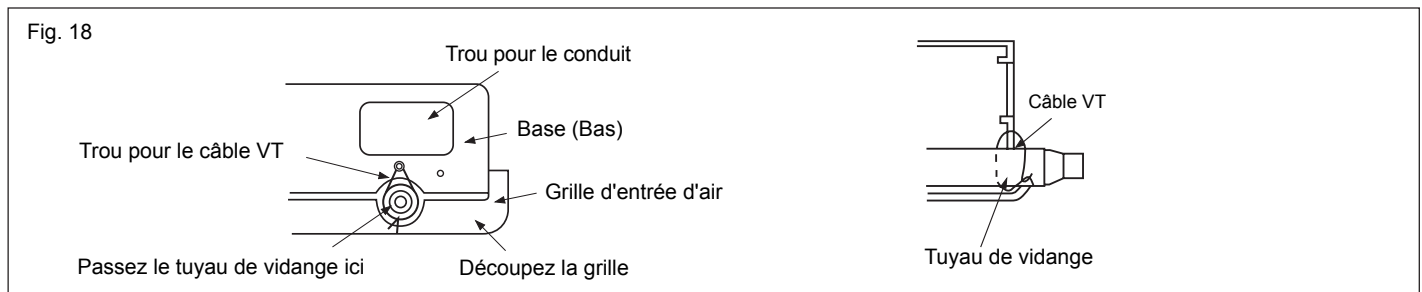



# Procédure d'installation

## RACCORDEMENT DES CONDUITS

### 1. Procédure d'évasement

- (1) Pour ne pas déformer le tuyau de raccordement, coupez-le avec un coupe-tube.
- (2) Maintenez le tuyau dirigé vers le bas, pour que les déchets de la découpe n'entrent pas dans le tuyau. Enlevez les bavures.
- (3) Retirez l'écrou d'évasement du conduit de l'unité intérieure et de l'unité extérieure. Procédez à l'assemblage comme indiqué dans le tableau, puis insérez l'écrou d'évasement dans le conduit. Procédez à son évasement avec un outil d'évasement.
- (4) Vérifiez le "L" de la partie évasée (Fig. 1). Il doit être uniforme, sans fissures.

Modèle	Tuyau	Diamètre du tuyau	Dimension A (mm)
AC12CS1ERA	Tuyau de liquide	∅ 6,35mm (1/4")	1.0~1.2
	Tuyau de gaz	∅ 9,52mm (3/8")	
AC18CS1ERA	Tuyau de liquide	∅ 6,35mm (1/4")	1.0~1.2
	Tuyau de gaz	∅ 12,7mm (1/2")	
AC24CS1ERA	Tuyau de liquide	∅ 9,52mm (3/8")	1.4~2.2
	Tuyau de gaz	∅ 15,88mm (5/8")	

### 2. Pour plier les tuyaux

Les tuyaux sont mis en forme à la main. Attention de ne pas les affaiblir.

## CÂBLAGE ÉLECTRIQUE

### Branchement des câble aux borniers

#### A. Câblage à fût massif (ou câble F) (Fig. A)

- (1) Coupez le câble avec un coupe-fil ou une pince universelle, puis dénudez l'isolant sur environ 25 mm du câble massif exposé.
- (2) Utilisez un tourne-vis pour enlever la (les) vis du bornier.
- (3) Utilisez une pince pour plier le câble nu et former une boucle correspondante à la vis du bornier.
- (4) Formez correctement la boucle du câble et placez-la dans le bornier. Serrez bien la vis en utilisant un tournevis.

#### B. Câblage du type toron (Fig.B)

- (1) Coupez le câble avec un coupe-fil ou une pince universelle, puis dénudez l'isolant sur environ 10mm du toron.
- (2) Utilisez un tourne-vis pour enlever la (les) vis du bornier.
- (3) Utilisez une attache pour cosse ronde ou des pinces, et fixez une cosse ronde à chaque extrémité de câble dénudé.
- (4) Positionnez le câble de la cosse ronde, remplacez et serrez la vis du bornier en utilisant un tournevis.

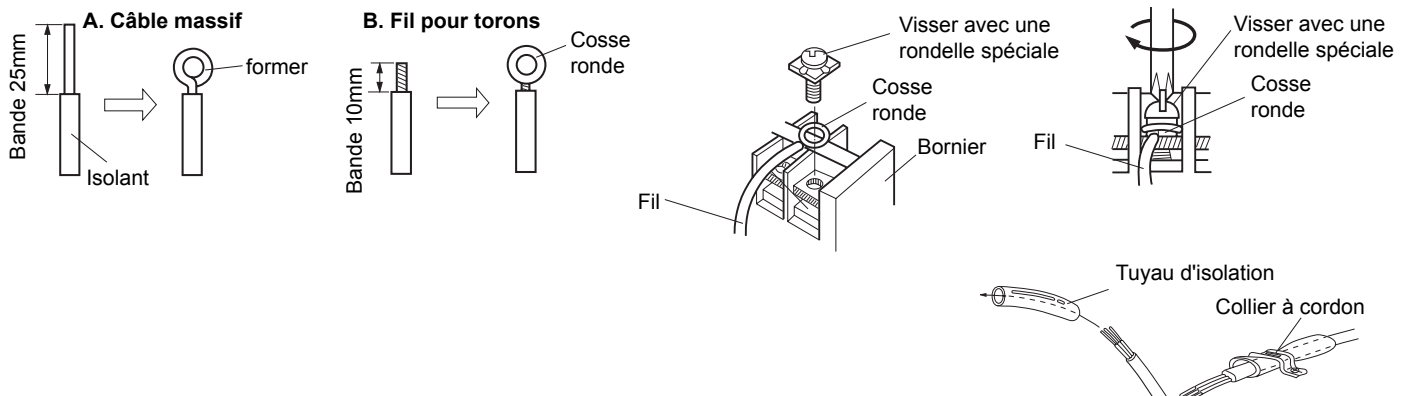

### Fixation du cordon de connexion et du câble d'alimentation au niveau du collier de cordon

Passez le cordon de connexion et le câble d'alimentation dans le tuyau d'isolation. Fixez-le avec un collier de cordon, comme illustré. Utilisez VW-1, de 0,5 à 1,0 mm d'épaisseur, un tuyau en PVC comme tuyau d'isolation.

**Tableau 1**

Tuyau	Ecrou d'évasement
Petit conduit	Petit (largeur entre évasements 22mm)
Grand conduit	Grand (largeur entre évasements 24mm)

Fig. 1

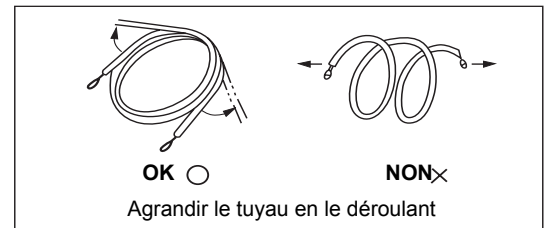
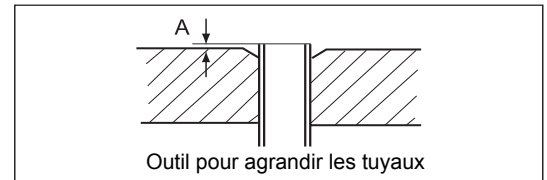
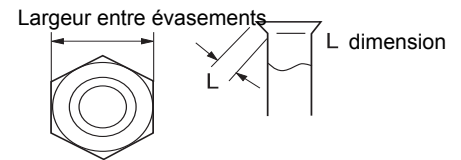

# Procédure d'installation

## ⚠ AVERTISSEMENT :

- Faites correspondre les numéros du borniers et les couleurs du cordon de connexion à ceux de l'unité extérieure. Un mauvais câblage peut brûler les pièces électriques.
- Branchez fermement les cordons de connexion au bornier. Une mauvaise installation peut entraîner un incendie.
- Fixez systématiquement les recouvrements extérieurs du cordon de connexion avec un collier. (Risque de fuite électrique si l'isolant est abimé.)
- Branchez systématiquement le câble de mise à la terre.

## Câblage de l'unité extérieure

- (1) Retirez la boîte de composants électriques.

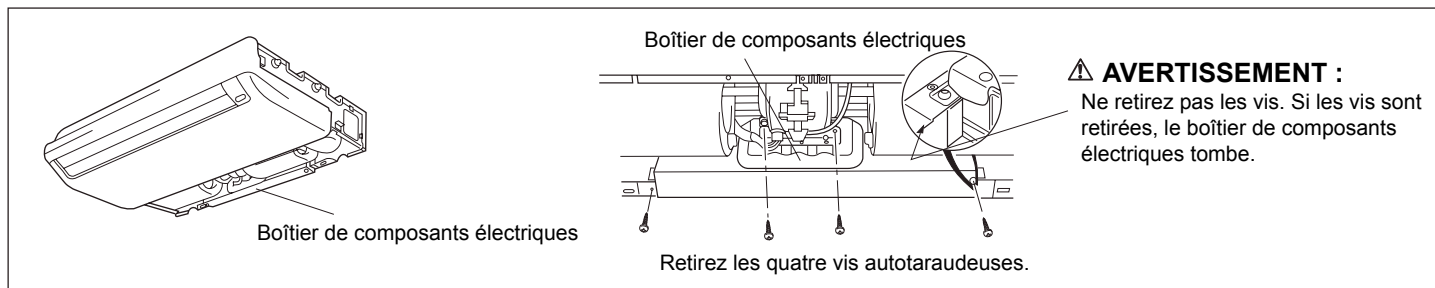

- (2) Retirez la boîte de composants électriques.

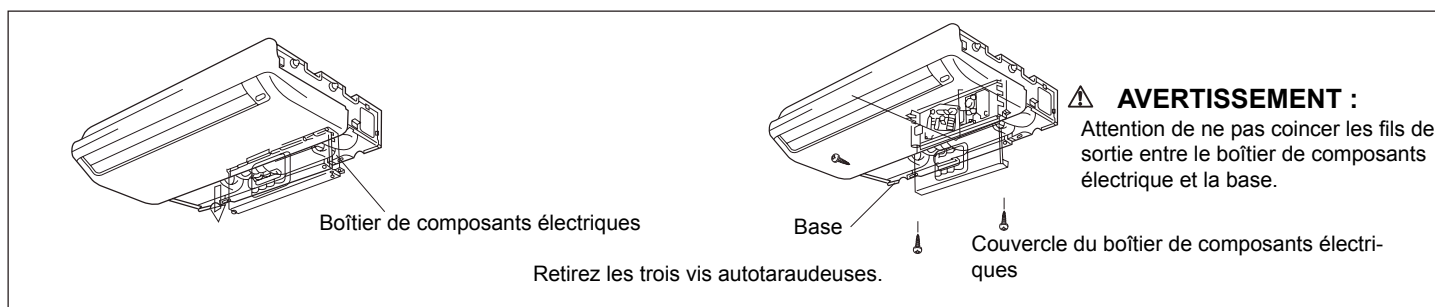

- (4) Câblage

1. Retirez le collier de cordon.
2. Dimensionnez l'extrémité des cordons de connexion conformément à l'illustration de droite.
3. Insérez toute l'extrémité du cordon de connexion dans le bornier.
4. Fixez le cordon de connexion avec un collier.
5. Fixez l'extrémité du cordon de connexion avec une vis.

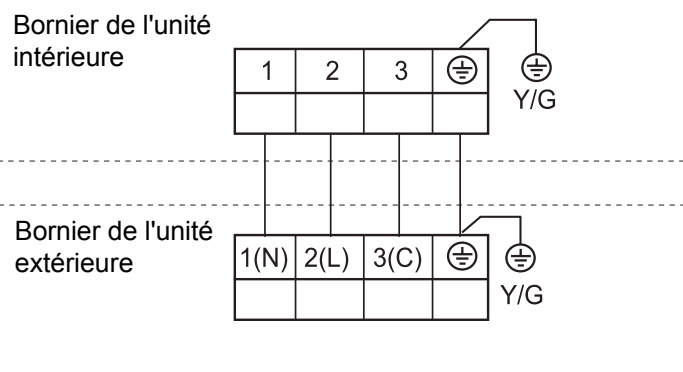

## ⚠ AVERTISSEMENT :

- (1) Utilisez systématiquement un circuit auxiliaire exclusif et installez un réceptacle spécial pour alimenter le climatiseur.
- (2) Utilisez un disjoncteur et un réceptacle adéquats, en fonction de la capacité du climatiseur.
- (3) Le disjoncteur est installé au niveau du câblage permanent. Utilisez systématiquement un circuit qui alimente l'ensemble des pôles du câblage et qui dispose d'une distance isolante d'au moins 3 mm entre les contacts de chaque pôle.
- (4) Effectuez les travaux de câblage conformément aux normes pour assurer un fonctionnement efficace et en toute sécurité du climatiseur.
- (5) Installez un disjoncteur de fuite conformément aux lois et réglementations en la matière, et aux normes des fournisseurs d'électricité.

## ⚠ AVERTISSEMENT :

- (1) La capacité électrique disponible doit être égale à la somme de l'intensité requise pour le climatiseur et de l'intensité requise pour les autres appareils électriques. Lorsque la capacité en intensité mise à disposition est insuffisante, faites la modifier.
- (2) Lorsque la tension est trop basse et que le climatiseur a du mal à démarrer, contactez votre fournisseur d'électricité pour augmenter la tension.
- (3) L'unité a la programmation de compensation de température par défaut, veuillez l'annuler lors de l'installation de plancher.

# Procédure d'installation

## INSTALLATION DE LA PLAQUE-COUCVERCLE ET DE LA GRILLE D'ENTRÉE

### 1. Installation de la plaque-couvercle (droite)

(1) Découpez un orifice de sortie pour le tuyau dans la plaque droite. À effectuer uniquement lorsque le tuyau sort du côté droit. Cette opération n'est pas requise lorsqu'il existe une protubérance sur le dessus ou à l'arrière.

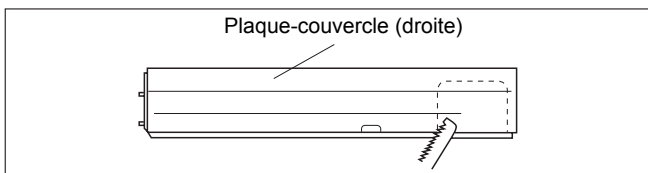

(2) Ajoutez la plaque-couvercle (droite) puis vissez.

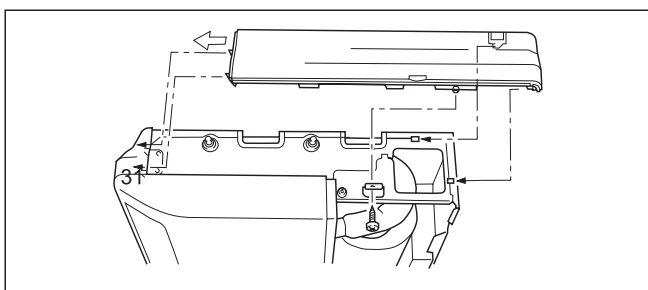

### 2. Installation de la plaque-couvercle (gauche)

Ajoutez la plaque-couvercle (gauche) puis vissez.

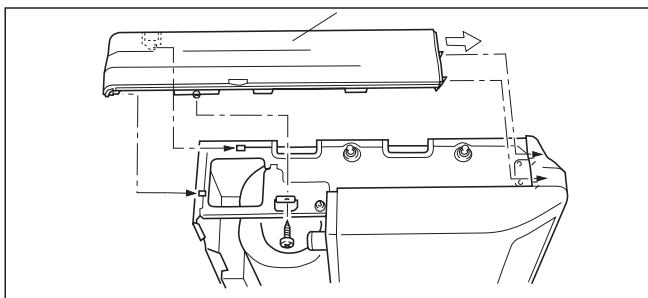

(2) Installez les charnières sur le dessus de la grille d'entrée, dans les orifices de l'ensemble base. Puis installez les bras aux trois endroits, sur le dessus de la grille d'entrée.

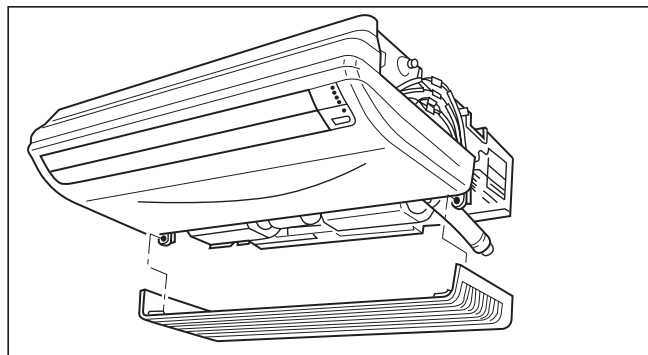

### 3. Installation de la grille d'entrée

(1) Découpez la partie droite de la grille d'entrée. À effectuer uniquement lorsque le tuyau sort du côté droit.

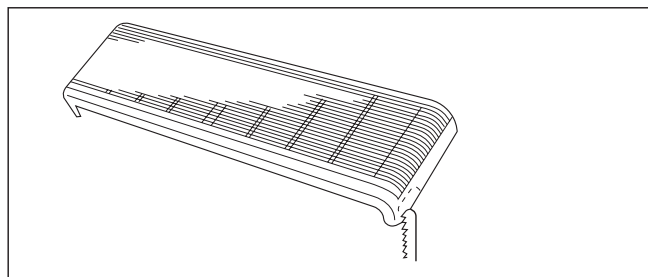

## Test de fonctionnement

### Points à contrôler

#### 1. Unité intérieure

- La pression de chaque bouton de la télécommande entraîne-t-elle un fonctionnement normal ?
- Chaque voyant s'allume-t-il normalement ?
- Les volets de direction du flux d'air fonctionnent-ils normalement ?
- La vidange s'effectue-t-elle normalement ?

#### 2. Unité extérieure

- Existe-t-il des vibrations ou des bruits anormaux pendant le fonctionnement de l'appareil ?
- Le bruit, le courant d'air ou l'eau de vidange sont-ils susceptibles de déranger le voisinage ?
- Existe-t-il une fuite de gaz ?

### Explications à fournir au client

Expliquez les points suivants au client, conformément au guide d'utilisation :

- (1) La méthode de démarrage et d'arrêt, le changement de type de fonctionnement, le réglage de la température, la modification du flux d'air et toutes les autres opérations de l'unité via la télécommande.
- (2) La dépose et le nettoyage du filtre à air et l'utilisation des volets de direction du flux d'air.
- (3) Remettez les manuels de fonctionnement et d'installation au client.



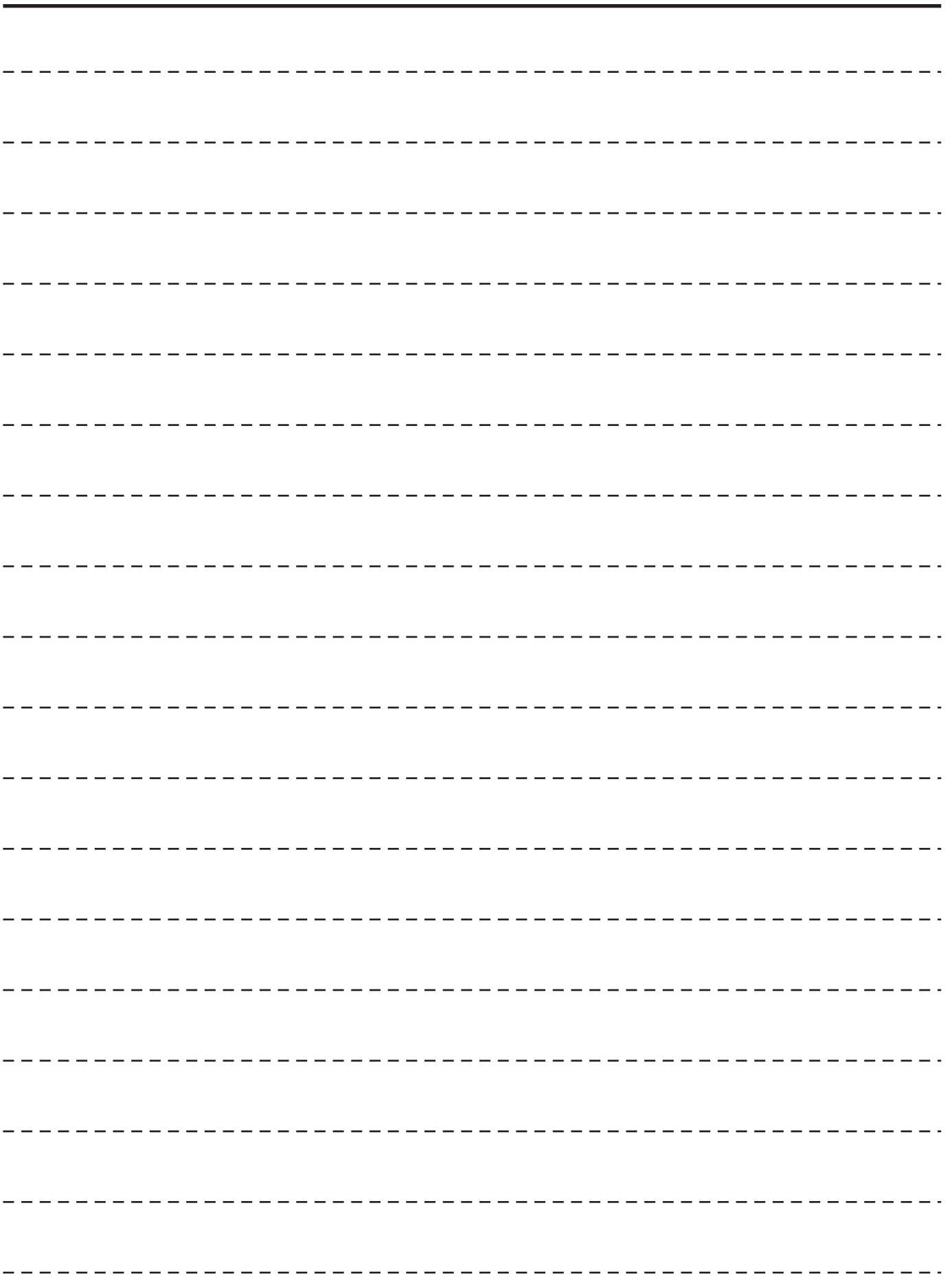



# Haier

Adresse : No.1 Haier Road, Hi-tech Zone, Qingdao 266101 P.R. Chine

Contacts : Tél. : +86-532-8893-6943 ; Télécopie +86-532-8893-6999

Site Internet : [www.haier.com](http://www.haier.com)



## ANLEITUNG ZUR BETRIEBUNG UND INSTALLATION DER KONVERTIBLEN KLIMAANLAGE



AC12CS1ERA  
AC18CS1ERA  
AC24CS1ERA

### Inhalt

Sicherheitshinweise	3
Sicherheitsvorkehrungen	4
Teile und Funktionen	4
Bedienung	6
Reinigung und Pflege	8
Hinweise zur Bedienung	8
Fehlerbehebung	9
Installationsablauf	11
Testlauf	17

- Lesen Sie dieses Handbuch vor der Inbetriebnahme bitte sorgfältig durch.  
**Bewahren Sie diese Anleitung für eine spätere Bezugnahme gut auf.**

## ÜBEREINSTIMMUNG MIT EUROPÄISCHEN VORSCHRIFTEN FÜR DIE MODELLE

### CE

Alle Produkte stimmen mit folgenden europäischen Bestimmungen überein:

- Niederspannungsrichtlinie 73/23/EWG
- Niederspannungsrichtlinie 2006/95/EWG
- Elektromagnetische Verträglichkeit 89/336/EWG
- Elektromagnetische Verträglichkeit 2004/108/EWG

### ROHS

Die Produkte stimmen mit den Anforderungen der Richtlinie 2002/95/EWG des Europäischen Parlaments und des Rates zur Beschränkung der Verwendung bestimmter gefährlicher Stoffe in Elektro- und Elektronikgeräten (EG-RoHS-Richtlinie) überein.

### WEEE

Gemäß Richtlinie 2002/96/EG des Europäischen Parlaments informieren wir den Kunden hiermit über die Entsorgungsvorschriften für Elektro- und Elektronikgeräte.



### ENTSORGUNGSVORSCHRIFTEN:

Ihr Klimaanlageprodukt ist mit diesem Symbol gekennzeichnet. Dies bedeutet, dass Elektro- und Elektronikprodukte nicht zusammen mit

dem unsortierten Hausmüll entsorgt werden dürfen. Versuchen Sie nicht, das System zu demontieren: Die Demontage des Klimaanlage systems, die Handhabung von Kältemittel, Öl und anderer Teile muss von einem qualifizierten Installateur gemäß einschlägiger lokaler und nationaler Vorschriften vorgenommen werden. Klimaanlage müssen in einer speziellen Aufbereitungsanlage für Wiederverwendung, Recycling und Rückgewinnung aufbereitet werden. Durch Sicherstellung einer sachgemäßen Entsorgung dieses Produkts tragen Sie dazu bei, potentiell negative Auswirkungen auf die Umwelt und die menschliche Gesundheit zu verhindern. Weitere Auskunft erteilt Ihnen gerne der Installateur oder Ihre Behörde vor Ort. Die Batterie muss aus der Fernbedienung hergenommen und gemäß einschlägiger lokaler und nationaler Vorschriften getrennt entsorgt werden.

## WICHTIGE INFORMATIONEN ZUM VERWENDETEN KÄLTEMITTEL

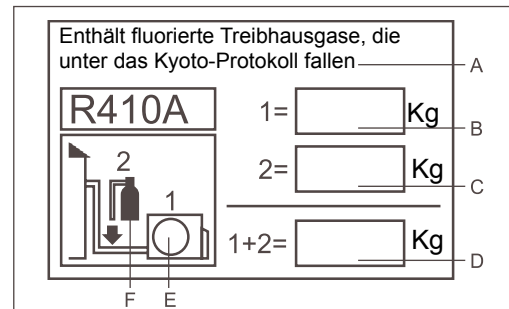

Dieses Produkt enthält fluorierte Treibhausgase, die unter das Kyoto-Protokoll fallen. Nicht in die Atmosphäre ablassen.

Kältemitteltyp: R410A

GWP\*-Wert: 1975

GWP=Treibhauspotenzial

Bitte mit dokumentenechter Tinte ausfüllen:

- 1 Die werkseitige Kältemittelladung des Produkts
- 2 Die zusätzliche Menge an Kältemittel, die im Installationsbereich nachgefüllt wurde, und
- 1+2 Die gesamte Kältemittelladung auf dem mit dem Produkt versehenen Kältemittelladungsetikett. Das ausgefüllte Etikett muss neben dem Ladeport des Produkts aufgeklebt werden (z. B. auf der Innenseite des Sperrventildeckels).

A Enthält fluorierte Treibhausgase, die unter das Kyoto-Protokoll fallen

B Werkseitige Kältemittelladung des Produkts: Siehe Typenschild des Geräts

C Zusätzliche Menge an Kältemittel, die im Installationsbereich nachgefüllt wurde

D gesamte Kältemittelladung

E Außengerät

F Kältemittelzylinder und Anschlussstück zum Nachfüllen

# Sicherheitshinweise

## Entsorgung der alten Klimaanlage

Bevor Sie sich einer alten Klimaanlage entledigen, die nicht mehr im Gebrauch ist, vergewissern Sie sich, dass sie funktionsunfähig und sicher ist. Ziehen Sie den Stecker der Klimaanlage ab, um die Gefahr des Einschlusses eines Kindes zu vermeiden.

Es wird darauf hingewiesen, dass das Klimaanlage-System Kältemittel enthält, die eine fachkundige Abfallentsorgung erfordern. In einer Klimaanlage vorhandene Wertstoffe können wiederaufbereitet werden. Erkundigen Sie sich bei Ihrem lokalen Abfallentsorgungsunternehmen über die sachgemäße Entsorgung einer alten Klimaanlage und wenden Sie sich bei Fragen an Ihre Behörde oder Ihren Händler vor Ort. Stellen Sie sicher, dass die Rohrleitungen Ihrer Klimaanlage nicht beschädigt werden, bevor sie vom entsprechenden Abfallentsorgungsunternehmen abgeholt wird, und tragen Sie zum Umweltbewusstsein bei, indem Sie auf eine sachgemäße, verschmutzungsfreie Entsorgungsmethode bestehen.

## Entsorgung der Verpackung Ihrer neuen Klimaanlage

Alle Verpackungsmaterialien, die der Verpackung Ihrer neuen Klimaanlage dienen, müssen ohne Gefahr für die Umwelt entsorgt werden.

Der Pappkarton kann zerdrückt oder in kleinere Stücke geschnitten und einem Entsorgungsunternehmen für Altpapier übergeben werden. Der Verpackungsbeutel aus Polyäthylen (PE) und die PE-Schaumstoffpolster bestehen nicht aus fluor-chlorhaltigem Kohlenwasserstoff.

Alle diese Wertstoffe können zu einer Abfallsammelstelle gebracht und nach fachgerechter Wiederaufbereitung erneut verwendet werden.

Erkundigen Sie sich bei Ihren Behörden vor Ort nach dem Namen und der Adresse der Abfallsammelstellen und Entsorgungsunternehmen für Altpapier in der Nähe Ihrer Wohnung.

## Sicherheits- und Warnhinweise

Bevor Sie die Klimaanlage in Betrieb nehmen, lesen Sie die Informationen in der Bedienungsanleitung bitte genau durch. Die Bedienungsanleitung enthält äußerst wichtige Hinweise zur Montage, Bedienung und Wartung der Klimaanlage.

Der Hersteller haftet nicht für Schäden, die aufgrund von Nichtbeachtung der folgenden Anweisungen entstehen könnten.

- Beschädigte Klimaanlagen dürfen nicht in Betrieb gesetzt werden. Wenden Sie sich im Zweifelsfall an Ihren Lieferanten.
- Die Klimaanlage muss unter strikter Einhaltung der entsprechenden Anweisungen in dieser Bedienungsanleitung in Betrieb gesetzt werden.
- Die Installation muss von Professionellen vorgenommen werden. Installieren Sie das Gerät nicht selber.
- Aus Sicherheitsgründen muss die Klimaanlage vorschriftsgemäß geerdet sein.
- Vergessen Sie nie, den Stecker der Klimaanlage abzuziehen, bevor Sie das Lüftungsgitter öffnen. Halten Sie dabei den Stecker stets gut fest und ziehen Sie ihn gerade aus der Steckdose heraus.
- Alle elektrischen Instandsetzungen müssen von qualifizierten Elektrikern vorgenommen werden. Unsachgemäße Reparaturen können zu einer Hauptgefahrenquelle für den Benutzer der Klimaanlage werden.
- Beschädigen Sie keine Teile der Klimaanlage, in denen Kältemittel fließt, indem Sie die Rohrleitungen der Klimaanlage mit scharfen oder spitzen Gegenständen anstechen oder durchlöchern, Rohrleitungen zerdrücken oder zerdrehen oder Beschichtungen von der Oberfläche abkratzen. Wenn Kältemittel herausspritzt

und dabei in das Auge gelangt, können schwere Augenverletzungen die Folge sein.

- Sie dürfen das Lüftungsgitter der Klimaanlage nicht blockieren oder abdecken. Stecken Sie keine Finger oder andere Gegenstände in die Einlass-/Auslassöffnung und die beweglichen Lüftungsschlitze.
- Verwehren Sie Kindern das Spielen mit der Klimaanlage. Unter keinen Umständen darf es Kindern gestattet werden, auf dem Außengerät zu sitzen. Wenn das Innengerät eingeschaltet wird, prüft die Leiterplatte, ob der Schwenkmotor in Ordnung ist, und dann startet der Lüftermotor. Warten Sie also bitte ein paar Sekunden.
- Im Kühlmodus schwenken die Klappen automatisch in eine feststehende Position für Antikondensierung.
- Dieses Gerät ist nicht für eine Bedienung von Personen (einschließlich Kindern) ausgelegt, deren körperliche, sensorische oder geistige Fähigkeiten eingeschränkt sind oder die einen Mangel an Erfahrung und Wissen aufweisen, außer sie werden beaufsichtigt oder wurden von einer Person, die für ihre Sicherheit verantwortlich ist, in die Bedienung dieses Geräts eingewiesen.
- Kinder müssen beaufsichtigt werden, um sicherzustellen, dass sie nicht mit dem Gerät spielen.

## Technische Daten

Der Kältemittelkreislauf ist dicht. In allen Modellen in dieser Anleitung muss die Stromversorgung mit einer allpoligen Methode zum Lösen/Verbinden der Verbindung ausgestattet werden. Derartige Mittel zum Lösen der Verbindung müssen in der festen Verdrahtung integriert sein.

Kühlen	Innentemperatur	max. trocken/ feucht min. trocken/ feucht	32/23°C 18/14°C
	Außentemperatur	max. trocken/ feucht min. trocken/ feucht	46/24°C 18°C
Heizen	Innentemperatur	max. trocken/ feucht min. trocken/ feucht	27°C 15°C
	Außentemperatur	max. trocken/ feucht min. trocken/ feucht	24/18°C -15°C

Wenn die Netzleitung beschädigt ist, muss sie vom Hersteller, seinem Kundendienst oder einer ähnlich qualifizierten Person ersetzt werden. Ist die Sicherung auf der Leiterplatte beschädigt, ersetzen Sie sie bitte durch Typ T3.15A/250VAC.

Die Verdrahtungsmethode muss dem lokalen Verdrahtungsstandard entsprechen.

Die Altbatterie muss sachgemäß entsorgt werden.

Die Installationshöhe des Innengeräts muss mindestens 2,5 m betragen.

Der Schutzschalter und der Netzschalter müssen an einer Stelle angebracht werden, die vom Benutzer bequem erreichbar ist.

# Sicherheitsvorkehrungen

## ⚠️ WARNUNG!

- Wenn die Netzleitung dieser Klimaanlage beschädigt ist, darf sie nur vom Hersteller oder seinem autorisierten Kundendienst ersetzt werden.
- Verwenden Sie nur Kupferdrähte. Alle Kabel müssen mit dem lokalen Authentifizierungszertifikat gekennzeichnet sein.
- Die Netzleitung und die Anschlussleitung werden mitgeliefert.
- Ist die Sicherung auf der Leiterplatte beschädigt, ersetzen Sie sie bitte durch Typ T3.15A/250VAC.

## ⚠️ GEFAHR!

- Versuchen Sie nicht, diese Klimaanlage selbst zu installieren.
- Dieses Gerät enthält keine vom Benutzer zu wartenden Teile. Beauftragen Sie stets den autorisierten Kundendienst mit den Reparaturarbeiten.
- Wenden Sie sich für einen Transport an den autorisierten Kundendienst, um das Gerät abzutrennen und zu installieren.
- Achten Sie darauf, nicht übermäßig abzukühlen, indem Sie sich längere Zeit dem direkten Strom kühler Luft aussetzen.
- Stecken Sie keine Finger oder Gegenstände in die Auslass- oder Einlassöffnungen.
- Starten und stoppen Sie den Betrieb der Klimaanlage nicht dadurch, indem Sie einfach die Netzleitung anschließen oder abziehen.
- Achten Sie darauf, die Netzleitung nicht zu beschädigen.
- Bei einer Betriebsstörung (Brandgeruch usw.) stoppen Sie den Betrieb sofort, schalten Sie den Schutzschalter aus und wenden Sie sich an den autorisierten Kundendienst.

## ⚠️ VORSICHT!

- Sorgen Sie während des Gebrauchs gelegentlich für Belüftung.
- Richten Sie den Luftstrom nicht direkt auf Feuerstellen oder Heizgeräte.
- Stellen Sie keine Gegenstände auf die Klimaanlage und klettern Sie auch nicht auf das Gerät.
- Hängen Sie keine Gegenstände am Innengerät auf.
- Stellen Sie keine Blumenvasen oder Wasserbehälter oben auf die Klimaanlage.
- Setzen Sie die Klimaanlage nicht direkt dem Wasser aus.
- Bedienen Sie die Klimaanlage nicht mit nassen Händen.
- Ziehen Sie nicht an der Netzleitung.
- Schalten Sie die Stromversorgung aus, wenn Sie das Gerät längere Zeit nicht in Betrieb setzen werden.
- Prüfen Sie den Zustand des Installationsfundaments auf Beschädigungen.
- Stellen Sie keine Haustiere oder Pflanzen direkt in den Pfad des Luftstroms.
- Trinken Sie nicht das Wasser, das aus der Klimaanlage herausläuft.
- Nicht in Vorrichtungen verwenden, die zum Lagern von Speisen, Pflanzen oder Tieren, Präzisionsgeräten oder Kunstwerken dienen.
- Üben Sie keinen übermäßigen Druck auf die Kühlrippen aus.
- Nur mit installierten Luftfiltern in Betrieb setzen.
- Sie die Einlass- und Auslassöffnung nicht blockieren oder abdecken.
- Vergewissern Sie sich, dass elektronische Geräte in einem Abstand von mindestens einem Meter vom Innen- oder Außengerät aufgestellt werden.
- Installieren Sie die Klimaanlage nicht neben einer Feuerstelle oder anderen Heizgeräten.
- Ergreifen Sie bei der Installation des Innen- und Außengeräts Vorsichtsmaßnahmen, um Kleinkindern den Zugang zu verwehren.
- Verwenden Sie keine entzündbaren Gase in der Nähe der Klimaanlage.

# Teile und Funktionen

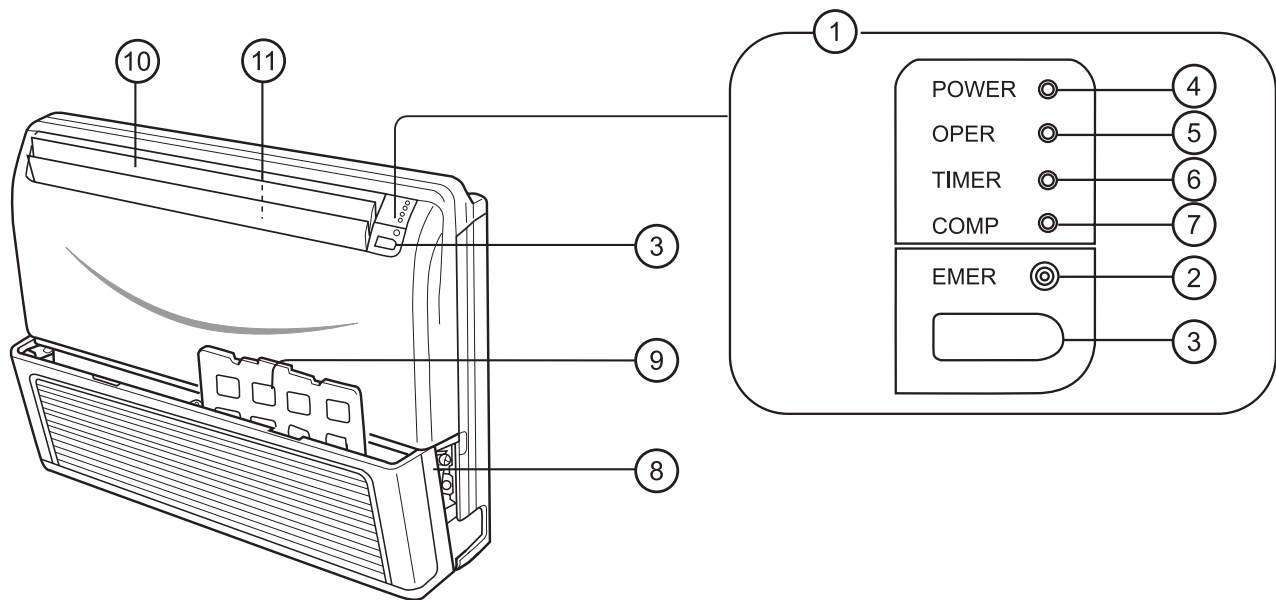

- (1) Bedienfeld
- (2) Notschalter
- (3) Signalempfänger der Fernbedienung
- (4) Stromversorgungsanzeige (rot)
- (5) Betriebsanzeige (grün)
- (6) Timer-Anzeige (gelb)
- (7) Kompressor-Betriebsanzeige (grün)
- (8) Einlassöffnung
- (9) Luftfilter
- (10) Richtungsklappen für Luft NACH OBEN/UNTEN
- (11) Luftschlitze für Luft NACH RECHTS/LINKS (hinter den Luftschlitzen für Luft NACH OBEN/UNTEN)

## Hinweis:

Bei dem Gerät mit verdrahteter Steuerung muss der Zustand des Geräts mit dem verdrahteten Bedienungsgerät geprüft werden und nicht mit dem Fernempfänger; und wenn Sie die TIMER-Funktion einstellen, wird die TIMER-LED auf dem Fernempfänger nicht leuchten.

# Teile und Funktionen

## Fernbedienung

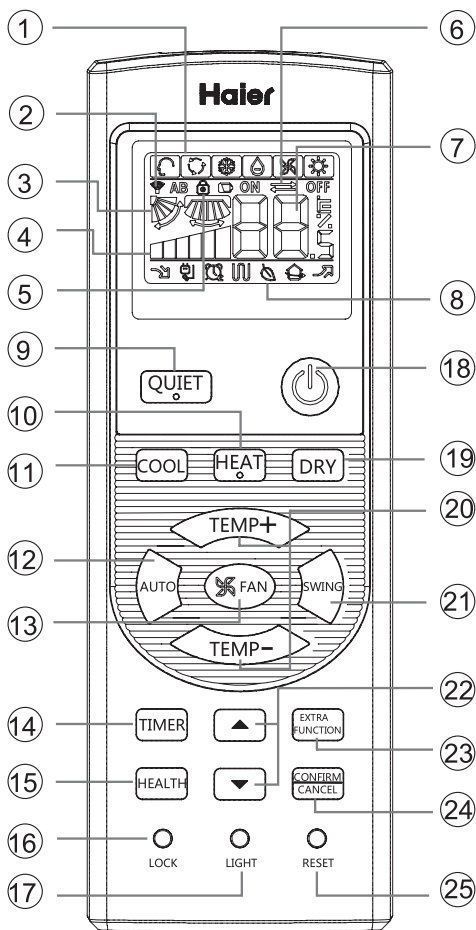

### 1. Modusanzeige

Betriebsart	AUTO	KÜHLEN	ENTFEUCHTEN	HEIZEN	LÜFTER
Fernbedienung					

### 2. Signalsendeanzeige

### 3. Anzeige SCHWENKEN

### 4. Anzeige LÜFTERDREHZAHL



### 5. Anzeige VERRIEGELN

### 6. Anzeige TIMER AUS Anzeige TIMER AN

### 7. Anzeige TEMPERATUR

### 8. Zusätzliche Funktionsanzeigen

Betriebsart	RUHE	Betriebsart SCHLAF	Elektrische Zusatzheizung	GESUNDHEIT	LEISTUNG
Fernbedienung					

Elektrische Heizung ist nicht verfügbar.

### 9. Taste QUIET (Ruhe)

### 10. Taste HEAT (Heizen)

### 11. Taste COOL (Kühlen)

### 12. Taste AUTO (Automatisch)

### 13. Taste FAN (Lüfter)

### 14. Taste TIMER (Zeituhr)

### 15. Taste HEALTH (Gesundheit)

(Dieses Modell besitzt diese Funktion nicht.)

### 16. Taste LOCK (Verriegeln)

Dient zum Verriegeln der Tasten und der LCD-Anzeige.

### 17. Taste LIGHT (Licht)

(Dieses Modell besitzt diese Funktion nicht.)

Steuert die Beleuchtung und das Abdunkeln der LED-Anzeigetafel im Innenraum.

### 18. Ein-/Ausschalter (ON/OFF)

### 19. Taste DRY (Entfeuchten)

### 20. Taste TEMP (Temperatur)

### 21. Taste SWING (Schwenken)

### 22. Stundentasten

### 23. Taste EXTRA FUNCTION (Zusatzfunktion)

Funktion: Nur Lüfterfunktion, Gesundheitsfunktion durch Senden des Luftstroms nach oben und nach unten, Schlaffunktion, Frischluft (reservierte Funktion), Fahrenheit-Celsius-Umwandlung

Leistungseinstellfunktion Schwenkfunktion nach links und rechts, 10°C Heizfunktion

### 24. Taste CANCEL/CONFIRM (Abbrechen/Bestätigen)

Funktion: Dient zum Einstellen des Timers und weiterer Zusatzfunktionen und zum Abbruch der Einstellungen.

### 25. Taste RESET (Zurücksetzen)

Wenn sich die Fernbedienung unnormal verhält, drücken Sie die Taste mit einem spitz zulaufenden Gegenstand, um die Fernbedienung zurückzusetzen.

## Einlegen der Batterien

1 Nehmen Sie den Deckel des Batteriefachs ab;

2 Legen Sie die Batterien wie abgebildet ein. 2 R-03-Batterien, Rücksetztaste (Zylinder);

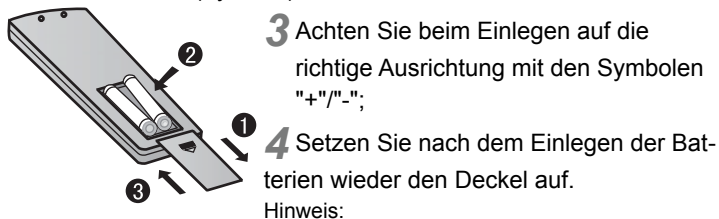

3 Achten Sie beim Einlegen auf die richtige Ausrichtung mit den Symbolen "+"/"-";

4 Setzen Sie nach dem Einlegen der Batterien wieder den Deckel auf.  
Hinweis:

- Der Abstand zwischen Signalsendekopf und dem Empfangsloch sollte maximal 7m ohne Behinderungen betragen.
- Ist in dem Zimmer eine Leuchtstofflampe mit elektronischem oder konventionellem Vorschaltgerät oder ein schnurloses Telefon installiert, könnte der Signalempfang des Empfängers leicht gestört werden, so dass ein kürzerer Abstand zum Innengerät gewählt werden sollte.
- Eine volle oder eine undeutliche Anzeige deutet während des Betriebs darauf hin, dass die Batterien aufgebraucht sind. Tauschen Sie bitte die Batterien aus.
- Lässt sich die Fernbedienung nicht während des normalen Betriebs bedienen, nehmen Sie bitte die Batterien heraus und legen Sie sie mehrere Minuten später wieder ein.

### Tipp:

Nehmen Sie die Batterien heraus, wenn Sie die Fernbedienung längere Zeit nicht benutzen werden. Wird nach der Batterieentnahme etwas angezeigt, betätigen Sie einfach die Reset-Taste.



# Bedienung

## Grundbedienung

### Fernbedienung

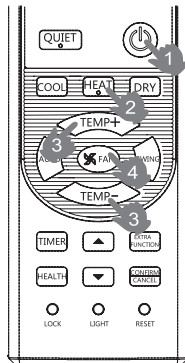

#### 1. Gerät einschalten

Drücken Sie den Ein-/Ausmacher (ON/OFF) auf der Fernbedienung, um das Gerät einzuschalten.

#### 2. Wählen Sie die Betriebsart.

Taste COOL (Kühlen): Kühlmodus

Taste HEAT (Heizen): Heizmodus

Taste DRY (Entfeuchten): Entfeuchtungsmodus

#### 3. Wählen Sie die Temperatureinstellung.

Drücken Sie die Tasten TEMP+ / TEMP- button

TEMP+ Bei jedem Tastendruck erhöht sich die Temperatureinstellung um 1°C; halten Sie die Taste gedrückt, erhöht sich der Wert schnell.

TEMP- Bei jedem Tastendruck verringert sich die Temperatureinstellung um 1°C; halten Sie die Taste gedrückt, verringert sich der Wert schnell.

Wählen Sie die von Ihnen gewünschte Temperatur.

#### 4. Wählen Sie die Lüfterdrehzahl.

Drücken Sie die Taste FAN (Lüfter). Bei jedem Tastendruck ändert sich die Lüfterdrehzahl wie folgt:

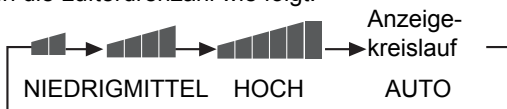

Die Klimaanlage läuft jetzt mit der angezeigten Lüfterdrehzahl. Ist FAN (Lüfter) auf AUTO gesetzt, stellt die Klimaanlage die Lüfterdrehzahl gemäß der Zimmertemperatur automatisch ein.

Betriebsart	Fernbedienung	Hinweis
AUTO		In der Betriebsart AUTO stellt die Klimaanlage den Kühl- oder Heizbetrieb gemäß der Zimmertemperatur automatisch ein. Ist FAN (Lüfter) auf AUTO gesetzt, stellt die Klimaanlage die Lüfterdrehzahl gemäß der Zimmertemperatur automatisch ein.
KÜHLEN		
ENTFEUCHTEN		Sinkt die Zimmertemperatur in der Betriebsart ENTFEUCHTEN 2°C unter der eingestellten Temperatur, läuft der Lüfter mit Unterbrechungen mit NIEDRIGER Drehzahl, unabhängig von der Lüfereinstellung.
HEIZEN		Im Betriebsmodus HEIZEN wird nach kurzer Verzögerung warme Luft ausgeblasen, um die Abgabe von kalter Luft zu vermeiden. Ist FAN (Lüfter) auf AUTO gesetzt, stellt die Klimaanlage die Lüfterdrehzahl gemäß der Zimmertemperatur automatisch ein.
LÜFTER		In der Betriebsart LÜFTER läuft das Gerät weder in der Betriebsart KÜHLEN noch HEIZEN, sondern nur in der Betriebsart LÜFTER; die Einstellung auf AUTO ist in der Betriebsart LÜFTER nicht verfügbar. Auch kann keine Temperatur eingestellt werden. In der Betriebsart LÜFTER ist der Schlafbetrieb nicht verfügbar.

## Schlafbetrieb

Drücken Sie die Taste um Zusatzoptionen aufzurufen; wird in der Folge zu gewechselt, blinkt das Symbol . Drücken Sie nun , um die Schlaffunktion aufzurufen.



### Betriebsart

#### 1. In der Betriebsart KÜHLEN. ENTFEUCHTEN

1 Stunde nach dem Start der SCHLAF-Betriebsart erhöht sich die eingestellte Temperatur um 1°C. Nach 1 weiteren Stunde steigt sie nochmals um 1°C. Nach weiteren 6 Stunden stoppt das Gerät den Anstieg der Temperatur, die jetzt höher ist als die eingestellte Temperatur, so dass die Zimmertemperatur für Ihren Schlaf nicht zu niedrig ist.

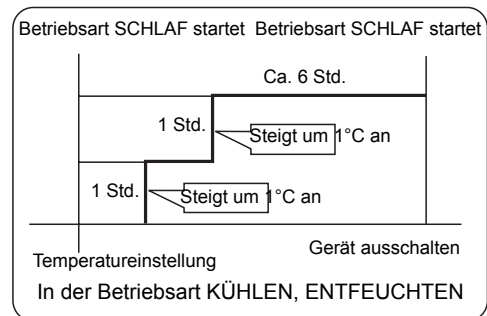

#### 2. In der Betriebsart HEIZEN

1 Stunde nach dem Start der SCHLAF-Betriebsart verringert sich die eingestellte Temperatur um 2°C. Nach 1 weiteren Stunde sinkt sie nochmals um 2°C. Und nach weiteren 3 Stunden, steigt die Temperatur um weitere 1°C. Nach weiteren 3 Stunden stoppt das Gerät den Abfall der Temperatur, die jetzt niedriger ist als die eingestellte Temperatur, so dass die Zimmertemperatur für Ihren Schlaf nicht zu hoch ist.

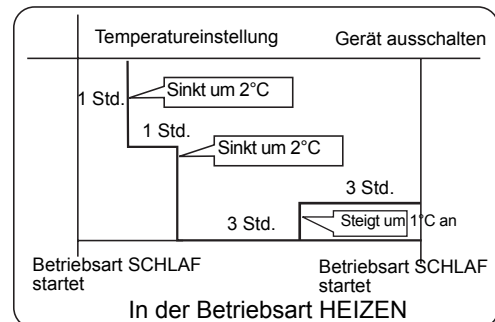

#### 3. In der Betriebsart AUTO

Das Gerät läuft in der entsprechenden Schlafbetriebsart, die der ausgewählten Betriebsart automatisch angepasst wird.



# Bedienung

- In der Betriebsart LÜFTER  
Es gibt keine SCHLAF-Funktion.
- Stellen Sie die Windgeschwindigkeit für den Schlafmodus ein  
Ist die Windgeschwindigkeit vor dem Schlafen auf hohe oder mittlere Stärke eingestellt, stellen Sie eine niedrigere Windgeschwindigkeit für den Schlafmodus ein. Ist bereits eine niedrigere Windstärke eingestellt, ist keine Änderung erforderlich.





## Hinweis

Wenn die TIMER-Funktion eingestellt ist, kann die Schlaffunktion nicht eingerichtet werden. Wird nach Einrichtung der Schlaffunktion die TIMER-Funktion eingestellt, wird die Schlaffunktion abgebrochen und das Gerät befindet sich im Timer-Einstellungszustand.

## Betriebsart LEISTUNG/RUHE

### (1) Betriebsart LEISTUNG

Sie können diese Funktion verwenden, wenn Sie einen schnellen Heiz- oder Kühleffekt wünschen.

Drücken Sie die Taste , um Zusatzoptionen aufzurufen; wird in der Folge zu  gewechselt, blinkt das Symbol ; drücken Sie dann die Taste , um die Leistungsfunktion aufzurufen. Wenn Sie diese Funktion abbrechen möchten, rufen Sie bitte erneut die Zusatzoptionen auf und brechen Sie dort die Leistungsfunktion ab.

### (2) Betriebsart RUHE



Verwenden Sie diese Funktion, wenn Sie Ruhe zum Ausruhen oder Lesen benötigen. Drücken Sie die Taste QUIET (Ruhe), zeigt die Fernbedienung das Symbol  an und das Gerät läuft in der ruhigen Betriebsart. Drücken Sie erneut die Taste QUIET (Ruhe), wird die ruhige Betriebsart abgebrochen.

#### Hinweis:

Während der Betriebsart LEISTUNG weist das Zimmer beim schnellen HEIZEN oder KÜHLEN eine ungleichmäßige Temperaturverteilung auf. Nach längerem Betrieb in der Betriebsart RUHE wird es entweder nicht sehr kühl oder nicht sehr warm sein.

### (3) 10°C HEIZEN-Funktion

10°C HEIZEN-Funktion: Die Temperatur ist im Heizmodus auf 10°C eingestellt.

Drücken Sie die Taste , um Zusatzoptionen aufzurufen; wird in der Folge zu "10°C gewechselt, blinkt das Symbol; drücken Sie dann die Taste , um die 10°C HEIZEN-Funktion aufzurufen.

#### Hinweis:

Wird bei fester Temperatureinstellung die Taste "TEMP+" oder "TEMP-" gedrückt, wird die 10°C HEIZEN-Funktion abgebrochen.

## Einstellen der Luftstromrichtung

### 1. Statusanzeige des Luftstroms



KÜHLEN/ENTFEUCHTEN:



HEIZEN:



### 2. Einstellen des linken und rechten Luftstroms (Dieses Modell besitzt diese Funktion nicht.)

Drücken Sie die Taste , um die Zusatzfunktionen zu wählen; das LCD zeigt  im Zyklus an; drücken Sie die Taste , um den Vorgang zu bestätigen. Rufen Sie die Einstellung des linken und rechten Luftstroms auf und drücken Sie die Taste SWING (Schwenken), um den Winkel des Luftstroms einzustellen.

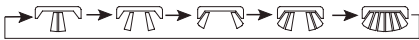

Hinweis:   Beide Positionen sind auf Null gesetzt.

## Timer Ein/Aus Ein-Aus-Betrieb

- Wählen Sie die von Ihnen gewünschte Betriebsart nach dem Start des Geräts.
- Drücken Sie die Taste TIMER, um in die Betriebsart TIMER zu wechseln.  
Bei jedem Tastendruck ändert sich die Anzeige wie folgt: Fernbedienung:

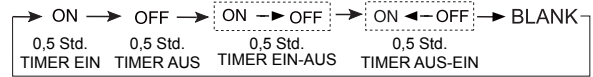

Wählen Sie Ihren gewünschten TIMER-Modus (TIMER EIN oder TIMER AUS oder TIMER EIN-AUS). "On" (Ein) oder "Off" (Aus) werden blinken.

- Drücken Sie die Taste  / , um die Zeit einzustellen.

- Bei jedem Tastendruck erhöht sich die Zeit innerhalb der ersten 12 Stunden um jeweils 0,5 Stunde; nach 12 Stunden erhöht sich die Zeit um jeweils 1 Stunde.
- Bei jedem Tastendruck verringert sich die Zeit innerhalb der ersten 12 Stunden um jeweils 0,5 Stunde; nach 12 Stunden verringert sich die Zeit um jeweils 1 Stunde. Sie können bis zu 24 Stunden einstellen.

- Bestätigen Sie die Timer-Einstellung

Drücken Sie nach Einstellung der Zeit die Taste , um die Zeit zu bestätigen; ON (Ein) oder OFF (Aus) blinken dann nicht mehr.

- Brechen Sie die Timer-Einstellung ab

Drücken Sie die Taste TIMER so oft, bis die Zeitanzeige verschwindet.



#### Tipps:

Nach einem Batteriewechsel oder einem Stromausfall muss die Zeit neu eingestellt werden.

Je nachdem, in welcher Folge TIMER EIN oder TIMER AUS eingestellt wurde, kann das Gerät entweder gestartet-gestoppt oder gestoppt-gestartet werden.



## Gesunder Luftstrom

- Drücken Sie , um zu beginnen  
Stellen Sie eine komfortable Arbeitsumgebung ein.
- Einstellen der gesunden Luftstromfunktion



Drücken Sie die Taste , um Zusatzoptionen aufzurufen. Bei wiederholtem Drücken dieser Taste setzen sich die Lüftungsschlitze auf folgende drei Positionen; wählen Sie die von Ihnen gewünschte Schwenkposition und drücken Sie dann die Taste , um sie zu bestätigen.



- Abbrechen der gesunden Luftstromfunktion

Drücken Sie die Taste , um Zusatzoptionen aufzurufen. Bei wiederholtem Drücken dieser Taste setzen sich die Lüftungsschlitze erneut auf folgende drei Positionen; drücken Sie dann die Taste , um den Vorgang abzubrechen.

Hinweis: Richten Sie die Klappen nicht direkt mit der Hand aus. Andernfalls wird das Lüftungsgitter nicht richtig funktionieren. Funktioniert das Lüftungsgitter nicht richtig, stoppen Sie den Betrieb eine Minute lang und starten Sie ihn dann wieder durch Einstellen mit der Fernbedienung. Hinweis:

- Nach dem Einstellen der gesunden Luftstromfunktion ist das Positionsgitter fixiert.
- Während des Heizens sollten Sie besser die Betriebsart  wählen.
- Während des Heizens sollten Sie besser die Betriebsart  wählen.
- Lassen Sie die Klimaanlage bei hoher Luftfeuchtigkeit längere Zeit zum Kühlen und Entfeuchten laufen, kann sich Kondenswasser am Lüftungsgitter bilden.

# Reinigung und Pflege

## ⚠ VORSICHT:

- Bevor Sie die Klimaanlage reinigen, müssen Sie sie ausschalten und die Netzleitung abziehen.
- Achten Sie darauf, dass die Einlassöffnung sachgemäß installiert ist.
- Beim Entfernen und Ersetzen der Luftfilter dürfen Sie nicht mit dem Wärmetauscher in Berührung kommen, denn sonst könnten Sie sich verletzen.

### Reinigen Sie den Luftfilter

#### 1. Öffnen Sie die Einlassöffnung

Ziehen Sie beide Seiten und die Mitte der Einlassöffnung heraus.

#### 2. Ziehen Sie die Luftfilter nach oben, um sie zu entfernen

Drücken Sie die Griffe der Luftfilter wie abgebildet von der Einlassöffnung weg und ziehen Sie dann die Luftfilter heraus.

#### 3. Reinigen Sie die Luftfilter

Entfernen Sie mit einem Staubsauger den Staub von den Luftfiltern oder waschen Sie sie. Lassen Sie die Luftfilter nach dem Waschen an einem vor Sonnenlicht geschützten Ort gründlich trocknen.

#### 4. Bringen Sie die Luftfilter wieder an der Einlassöffnung an

(1) Die Filter kommen passgenau in die Innenseite der Einlassöffnung. (Abbildung 1)

(2) Die Unterränder der Luftfilter passen in die Filterhalterungen. (Abbildung 1)

(3) Die Luftfilter müssen nach unten gedrückt werden, so dass ihre Oberränder unter die Vorsprünge oben an der Einlassöffnung passen. (Abbildung 2)

#### 5. Schließen Sie die Einlassöffnung

Drücken Sie beide Seiten und die Mitte der Einlassöffnung hinein.

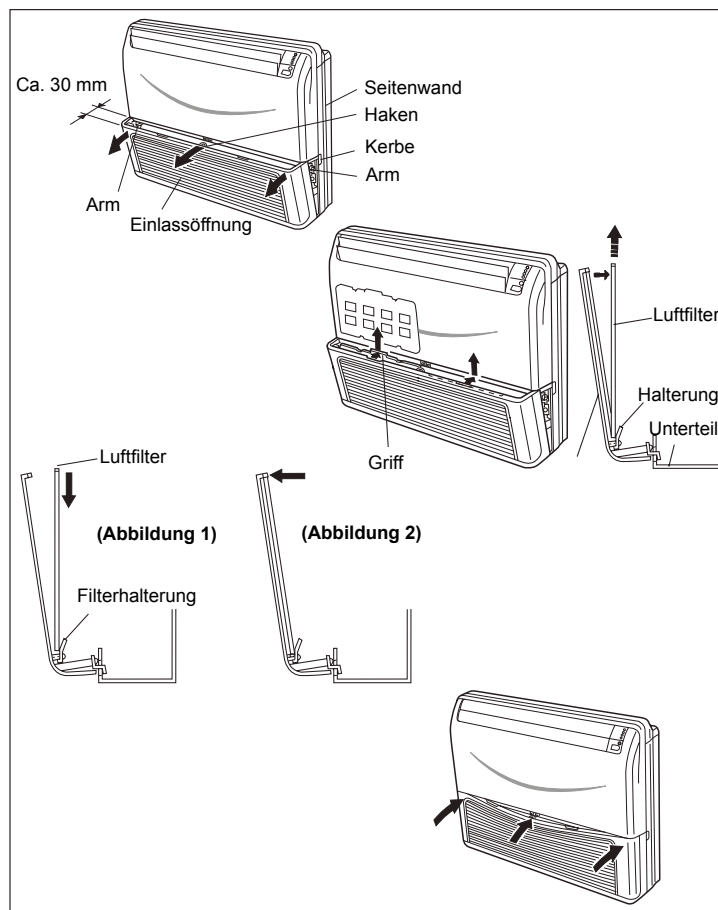

- Staub auf dem Luftfilter kann mit einem Staubsauger entfernt werden oder, indem Sie den Filter mit einem milden Reinigungsmittel und warmem Wasser reinigen. Achten Sie nach dem Waschen des Filters darauf, dass Sie ihn vor der Installation an einem schattigen Ort gründlich trocknen.
- Hat sich Schmutz auf dem Luftfilter angesammelt, reduziert sich der Luftstrom, die Betriebsswirksamkeit wird niedriger und es entstehen Geräusche.
- Während des normalen Gebrauchs sollten die Luftfilter alle zwei Wochen einmal gereinigt werden.

## Hinweise zur Bedienung

### Anweisungen zum Heizen betreffen nur den "TYP HEIZEN & KÜHLEN"

#### Heizleistung





- Diese Klimaanlage funktioniert auf dem Prinzip der Heizpumpe, wobei Wärme von der Außenluft absorbiert und nach innen getragen wird. Demzufolge reduziert sich diese Betriebsleistung, wenn die Temperatur der Außenluft absinkt. Wenn Sie bemerken, dass die Heizleistung unzureichend ist, empfehlen wir Ihnen, die Klimaanlage in Verbindung mit einem anderen Heizgerät einzusetzen.
- Klimaanlage mit Heizpumpe beheizen Ihr gesamtes Zimmer durch Umwälzung der in ihm befindlichen Luft, so dass es etwas dauern kann, bis sich das Zimmer nach dem Anlaufen der Klimaanlage aufwärmt.

#### Automatisches Entfrostern per Mikrocomputer



- Wird die Betriebsart Heizen bei niedriger Temperatur der Außenluft und hoher Luftfeuchte eingesetzt, kann sich Frost auf dem Außengerät bilden, der für eine reduzierte Betriebsleistung sorgt.
- Um diesem Leistungsabfall zu begegnen, ist dieses Gerät mit einer von einem Mikrocomputer gesteuerten automatischen Entfrostungsfunktion ausgestattet. Bei Frostbildung hält die Klimaanlage vorübergehend an und die Entfrostungsschaltung setzt sich kurzzeitig in Betrieb (etwa 7 bis 15 Minuten).

# Fehlerbehebung

## Folgende Zustände sind keine Probleme

Das Geräusch von fließendem Wasser ist kein Problem. 	Während des Betriebs oder beim Ausschalten kann es zu Raschel- oder Plätschergeräuschen kommen. Dieses Geräusch entsteht beim Zirkulieren des Kältemittels im System.
Ein Knackgeräusch ist zu hören.	Während des Betriebs kann es zu Knackgeräuschen kommen. Diese werden durch Ausdehnung und Zusammenziehen bei Temperaturänderung hervorgerufen.
Es kommt zu Gerüchen.	Dabei werden Gerüche <b>der</b> Innenluft im System zirkuliert, z. B. der Geruch von Zigaretten oder der Farbe auf den Möbeln.
Während des Betrieb steigt weißer Nebel oder Dampf aus dem Innengerät auf.	Dies kommt vor, wenn das Gerät an Orten wie Restaurants usw. eingesetzt wird, wo stets Dämpfe von Speiseöl vorhanden sind.
Im Kühlbetrieb schaltet das Gerät in den Blasbetrieb.	Damit sich kein Frost auf dem Wärmetauscher des Innengeräts bilden kann, schaltet das Gerät zeitweilig in den Blasbetrieb, wechselt dann aber wieder zurück in den Kühlbetrieb.
Das Gerät startet nach einem Betriebsstopp nicht erneut.  Gerät startet nicht? 	Obwohl der Ein/Ausschalter (ON/OFF) auf ON (Ein) gesetzt ist, wechselt das Gerät aufgrund einer 3-minütigen Schutzschaltung 3 Minuten nach einem Betriebsstopp nicht wieder zurück in den Kühl-, Entfeuchtungs- oder Heizbetrieb.    Bitte 3 Minuten warten
In der Betriebsart Entfeuchten kann die abgegebene Luft oder die Lüfterdrehzahl nicht geändert werden.	Das Gerät reduziert wiederholt und automatisch die Lüfterdrehzahl, wenn die Zimmertemperatur in der Betriebsart Entfeuchten zu niedrig ist.
In der Betriebsart Heizen wird Wasser oder Dampf vom Außengerät abgeblasen. 	Dies kommt vor, wenn sich auf dem Außengerät gebildeter Frost entfernt wird (während des Entfrostens).
In der Betriebsart Heizen stoppt der Lüfter des Innengeräts auch dann nicht wenn, wenn das Gerät angehalten wurde.	Nach einem Betriebsstopp ist der Lüfter des Innengeräts solange weiterhin in Betrieb, bis sich das Innengerät abgekühlt hat.

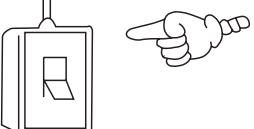
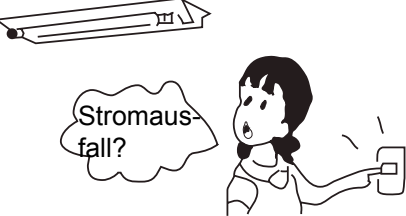
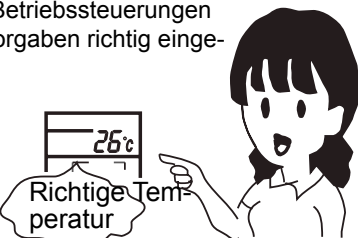
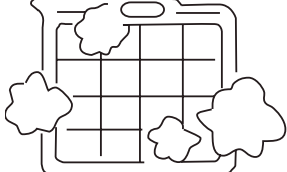
Bevor Sie sich an den Kundendienst wenden, prüfen Sie Ihr Gerät erst mithilfe der folgenden Punkte.

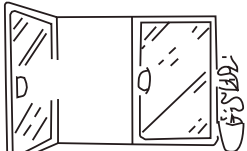
<b>Klimaanlage startet nicht.</b>		
Ist der Netzschalter eingeschaltet?  Der Netzschalter ist nicht auf ON (EIN) gesetzt.	Ist der Netzstrom normal? 	Hat sich der Fehlerstromschutzschalter aktiviert?  Dies ist sehr gefährlich. Unterbrechen Sie bitte sofort die Stromversorgung und wenden Sie sich an Ihren Händler.
<b>Es wird unzureichend gekühlt oder geheizt</b>		
Sind die Betriebssteuerungen gemäß Vorgaben richtig eingestellt?  Richtige Temperatur	Ist der Luftfilter zu schmutzig? 	Sind der Luftein- oder -auslass blockiert? 
Sind die horizontalen Lüftungsschlitze nach oben gerichtet (in der Betriebsart Heizen)?	Stehen Türen oder Fenster offen? 	

# Fehlerbehebung

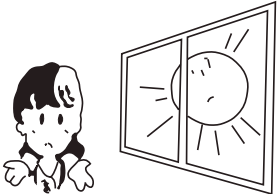
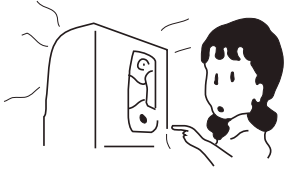
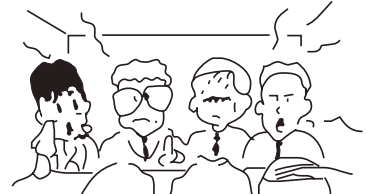
Schlechte Kühlleistung		
<p>Wird das Zimmer direkt mit Sonnenlicht bestrahlt?</p> 	<p>Befinden sich unerwartete Wärmequellen im Zimmer?</p> 	<p>Befinden sich zu viele Personen im Zimmer?</p> 
<p>Kalte Luft wird ausgeblasen (in der Betriebsart Heizen). Befindet sich die Klimaanlage im Standby-Betrieb in der Betriebsart Heizen?</p>		

Funktioniert Ihr Gerät nach Überprüfung der obigen Punkte weiterhin nicht richtig oder es treten folgende Probleme auf, halten Sie das Gerät bitte sofort an und wenden Sie sich an Ihren Händler.

- Sicherungen oder Schutzschalter aktivieren sich häufig.
- Wasser tritt in der Betriebsart Kühlen/Entfeuchten aus.
- Der Betrieb ist unnormale oder Sie hören Geräusche.

Bei einem Betriebsausfall stoppt der Lüfter des Innengeräts.

Ein Fehler im Innengerät wird nur von der Betriebs-LED des Fernempfängers angezeigt,

Ein Fehler im Außengerät wird von der Timer-LED und der Betriebs-LED angezeigt, wobei die Timer-LED des Fernempfängers für die Zehnerstelle und die Betriebs-LED für die Einerstelle steht. Zuerst blinkt die Timer-LED und nach 2 Sekunden blinkt auch die Betriebs-LED. Nach Ablauf dieses Vorgangs beginnt dieser Blinkablauf 4 Sekunden später erneut. Die Blinkzeit beim Außengerätfehler beträgt +20. Zum Beispiel: Der Fehlercode für das Außengerät ist 2, daher sollte das Innengerät 22 anzeigen. Demzufolge blinkt die Timer-LED zuerst zweimal und blinkt die Betriebs-LED zweimal. **Wenn aber die Außengerät-Fehler-LED 20 blinkt, blinkt das Innengerät als Besonderheit 42.**

Ta: Umgebungstemperatursensor  
Tm: Spulentemperatursensor

Fehlerbehebung	FEHLERCODE (Blinkzeiten der Empfangsplatine der Betriebs-LED des Innengeräts)	MÖGLICHE URSACHEN
Fehlerhafte Ta-Temperatur	1	Sensor getrennt oder beschädigt oder in falscher Position oder Kurzschluss
Fehlerhafte Tm-Temperatur	2	Sensor getrennt oder beschädigt oder in falscher Position oder Kurzschluss
Fehlerhaftes EEPROM auf Leiterplatte des Innengeräts	4	Fehlerhafte Leiterplatte des Innengeräts
Unnormale Kommunikation zwischen Innen- und Außengerät	7	Falsche Verbindung oder Drähte getrennt oder falsche Adresseinstellung beim Innengerät oder Stromversorgung oder Leiterplatte fehlerhaft
Unnormale Kommunikation zwischen verdrahtetem Controller des Innengeräts und Leiterplatte des Innengeräts	8	Falsche Verbindung oder verdrahteter Controller getrennt/fehlerhafte Leiterplatte
Abflusssystem unnormale	12	Pumpenmotor getrennt oder in falscher Position oder Schwimmerschalter beschädigt / oder Schwimmerschalter getrennt / oder in falscher Position
Nulldurchgangssignal falsch	13	Erkanntes Nulldurchgangssignal falsch
Anormaler Innengerät-Modus	16	Abweichend vom Außengerät-Modus

Bei in der Innengerät-Fehlertabelle erwähnten Außengerätausfällen lesen Sie bitte der Außengerät-Fehlercodeliste nach.

# Installationsablauf

Beauftragen Sie bitte den Händler oder einen Fachkundigen mit der Installation und versuchen Sie nie, dies selber zu tun. Beachten Sie nach der Installation bitte folgende Bedingungen.

## ⚠️ WARNUNG!

- **Beauftragen Sie bitte den Händler mit der Installation der Klimaanlage.**

Falsche Installation kann zum Auslaufen von Wasser führen, einen Stromschlag oder Brand verursachen.

## ⚠️ VORSICHT:

- **Die Klimaanlage darf nicht in einer Umgebung mit brennbaren Gasen installiert werden, denn brennbare Gase in der Nähe der Klimaanlage können einen Brand verursachen.**

- **Installieren Sie einen Schutzschalter für elektrischen Kriechstrom.** Ohne diesen Schutzschalter könnten Sie schnell einen Stromschlag erhalten. '

- **Schließen Sie den Schutzleiter an.**

Der Schutzleiter darf nicht mit der Gas- oder Wasserleitung, dem Blitzableiter oder der Telefonleitung verbunden werden; bei falschem Anschluss des Schutzleiters könnten Sie einen Stromschlag erhalten.

- **Bringen Sie das Abflussrohr sachgemäß an, um einen gut funktionierenden Abfluss zu gewährleisten.**

Ein falsch angebrachtes Rohr kann zum Auslaufen von Wasser führen.



Erdung

- **Verdrahtung**

Die Klimaanlage sollte mit einer speziellen Netzleitung ausgestattet sein.

- **Standort**

- Die Klimaanlage sollte an einem gut belüfteten und gut erreichbaren Ort angebracht werden.

- Die Klimaanlage darf nicht an folgenden Orten aufgestellt werden:

- (1) Orte, an denen Maschinenöle oder andere Öldämpfe vorhanden sind.
- (2) An einer Küste mit hohem Salzgehalt in der Luft.
- (3) In der Nähe eines Thermalbads mit stark schwefelhaltigen Gasen.
- (4) Bereiche mit hohen Spannungsschwankungen, z. B. Fabriken usw.
- (5) In Fahrzeugen oder auf Schiffen.
- (6) In Küchen mit starken Speiseöldämpfen oder hoher Luftfeuchtigkeit.
- (7) Neben einer Maschine mit elektromagnetischen Wellen.
- (8) Neben saure-, alkalihaltigen Dämpfen.

- Wählen Sie folgende Standorte:

- (1) Geeignet, das Gewicht der Klimaanlage zu tragen, ohne dabei Betriebsgeräusche und Vibrationen zu erhöhen.
- (2) Der heiße Dampf aus der Auslassöffnung des Außengeräts und das Betriebsgeräusch stören nicht den Nachbarn.
- (3) Es befinden sich keine Behinderungen um die Auslassöffnung des Außengeräts.

- TV-Geräte, Radios, Soundgeräte usw. müssen in einem Abstand von mindestens 1 m vom Innengerät, Außengerät, von Netzleitungen, Verbindungsdrähten, Rohren aufgestellt werden, denn sonst könnte der Bild- oder Tonempfang Störungen ausgesetzt sein.

- Achten Sie darauf, dass Vorkehrungen gegen schweren Schneefall getroffen werden.

## INSTALLATIONSTEILE

Die folgenden Installationsteile sind optionale Teile. Verwenden Sie sie, wie es erforderlich ist.

Optionale Teile

Klebeband	Abflussschlauch
Sattel (L.S.) mit Schrauben	Rohrleitungsabdeckung
Wärmedämmungsmaterial	Kunststoffklammer
Spachtelmasse	

## AUSWÄHLEN DER MONTAGEPOSITION

**Bestimmen Sie zusammen mit dem Kunden wie folgt die Montageposition:**

- (1) Installieren Sie das Innengerät an einer starken Wand, auf einem Boden, an einer Decke, wo keine Erschütterungen auftreten.
- (2) Die Einlass- und Auslassöffnungen dürfen nicht zugestellt werden. Die Luft muss sich über das gesamte Zimmer verteilen können.
- (3) Installieren Sie das Gerät in der Nähe einer Steckdose oder einer speziellen Abzwegleitung.
- (4) Installieren Sie das Gerät nicht dort, wo es einer direkten Sonnenbestrahlung ausgesetzt ist.
- (5) Installieren Sie das Gerät an einer Stelle, wo eine mühelose Verbindung mit dem Außengerät möglich ist.
- (6) Installieren Sie das Gerät an einer Stelle, wo sich das Abflussrohr bequem anbringen lässt.
- (7) Berücksichtigen Wartungsarbeiten usw. und lassen Sie genügend Platz, wie unten dargestellt ist. Installieren Sie das Gerät zudem dort, wo der Filter herausgenommen werden kann.

## ⚠️ WARNUNG:

**Nehmen Sie die Installation an einer Stelle vor, die das Gewicht des Innen- und Außengeräts tragen kann, und montieren Sie die Geräte so, dass sie nicht umkippen oder herunterfallen können.**

## ⚠️ VORSICHT:

- (1) Installieren Sie nicht dort, wo brennbare Gase austreten könnten.
- (2) Installieren Sie nicht neben Hitzequellen.
- (3) Wenn sich Kinder jünger als 10 Jahre in der Nähe des Geräts aufhalten, treffen Sie Vorsichtsmaßnahmen, so dass sie das Gerät nicht erreichen können.

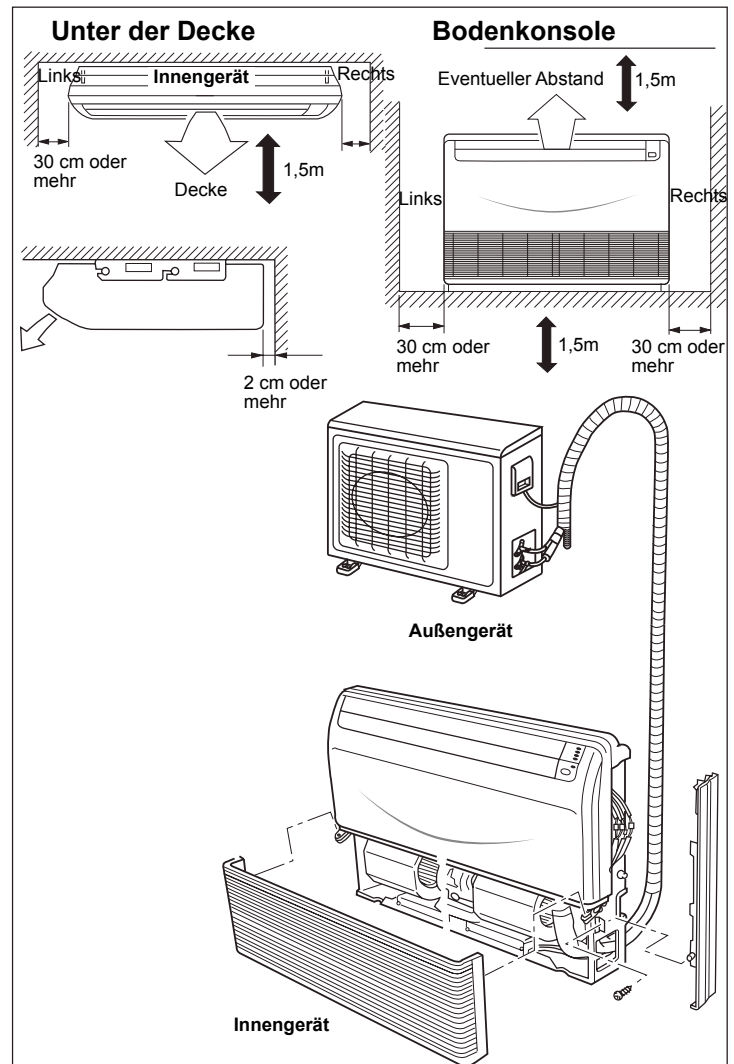

Deutsch



# Installationsablauf

## VORBEREITEN DES INNENGERÄTS AUF DIE INSTALLATION

### Entfernen Sie die Einlassöffnung

Öffnen Sie die Einlassöffnung und entfernen Sie die drei oder vier oder sechs Schrauben.

### Hinweis:

Das Hauptgerät kann von Installation des Innengeräts verkabelt werden. Wählen Sie die Installationsreihenfolge, die Ihnen am geeignetsten erscheint.



Abb. 1



Abb. 2

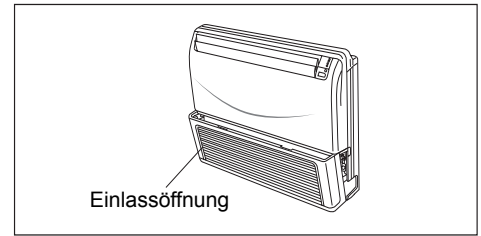

Abflussschlauch (links) Abflussschlauch (rechts)

Abb. 3

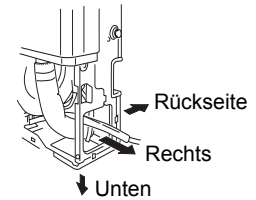
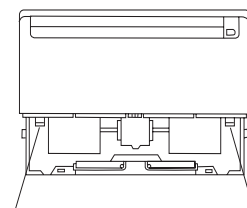
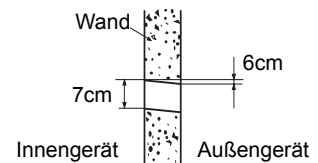

Nach Festlegung der Richtungen bohren Sie ein nach unten und außen abgeschrägtes Loch mit einem Durchmesser von 7 cm in die Wand, so dass das Wasser frei ablaufen kann. Wird das Rohr aus der Rückseite herausgeleitet, bohren Sie ein Loch an der in Abb. 3 gezeigten Stelle.

Abb. 4

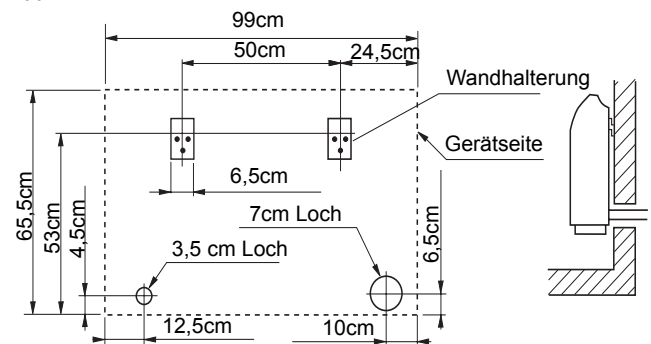

Wird das Gerät an der Wand montiert, installieren Sie die zusätzliche Wandhalterung an der in Abb. 3 gezeigten Stelle und befestigen Sie das Gerät daran.

## 2. Anbringen des Abflussschlauchs

Legen Sie fest, ob der Abflussschlauch an der linken oder der rechten Seite angebracht werden soll (Abb. 2). Stecken Sie den Abflussschlauch in die Ablaufwanne und fixieren Sie ihn dann mit einem Nylonbefestiger (Abb. 5).

Umwickeln Sie den Anschluss des Abflussschlauchs mit Isoliermaterial (Abflussschlauch). (Abb. 6)

Abb. 5



Abb. 6



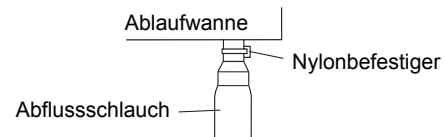
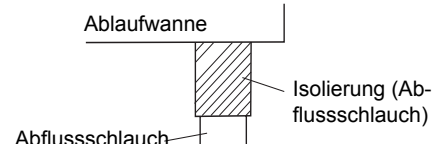

# Installationsablauf

Achten Sie darauf, den Abflussschlauch so zu verlegen, dass er niedriger liegt als der Anschluss des Abflussschlauchs am Innengerät. (Abb. 7)

## ⚠ VORSICHT:

Die Seite des Innengeräts mit dem Abflussschlauch darf nicht zu hoch gelegt werden. Die Höhe A darf 5 mm nicht überschreiten. (Abb. 8)

## B. DECKENMONTAGETYP

Bohren Sie mithilfe der Installationsschablone Löcher für Rohrleitung und Ankerbolzen (für Löcher). (Abb. 9)

### 1. Bohrloch für Rohrleitung

Wählen Sie die Rohrleitung und die Abflussrichtungen. (Abb. 10)

## ⚠ VORSICHT:

Bringen Sie den Abflussschlauch an der Rückseite an. Er darf nicht oben oder an der rechten Seite montiert werden.

Nach Festlegung der Richtungen bohren Sie ein nach unten und außen abgeschrägtes Loch mit einem Durchmesser von 50 mm, 80 mm oder 150 mm in die Wand, so dass das Wasser frei ablaufen kann. (Abb. 11)

### 2. Bohrlöcher für Ankerbolzen und Installation der Ankerbolzen

Bohren Sie mit einem Betonbohrer vier Löcher mit einem Durchmesser von 12,7 mm. (Abb. 12)

Stecken Sie die Ankerbolzen in die Bohrlöcher und schlagen Sie die Stifte mit einem Hammer ganz in die Ankerbolzen hinein. (Abb. 13)

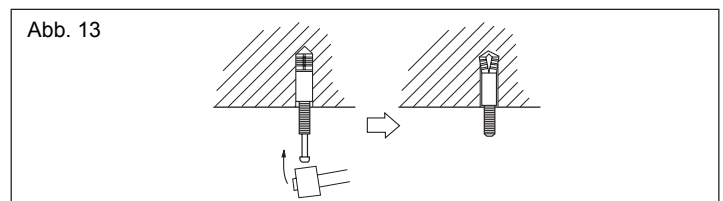
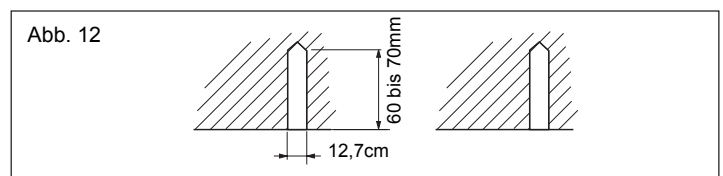
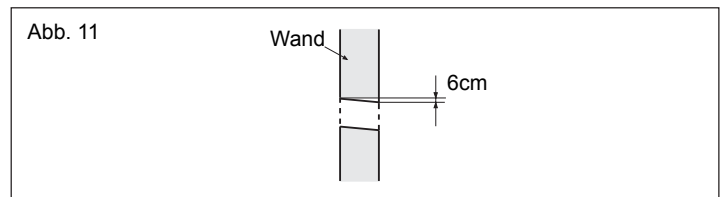
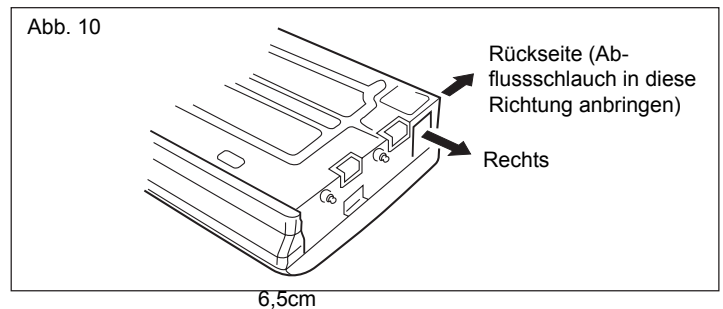
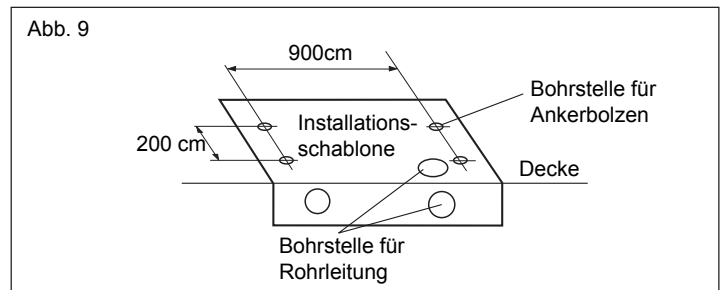
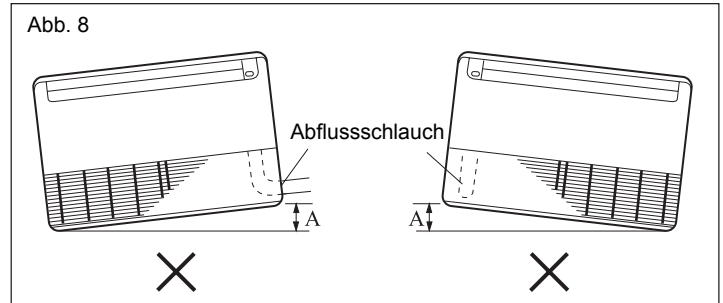
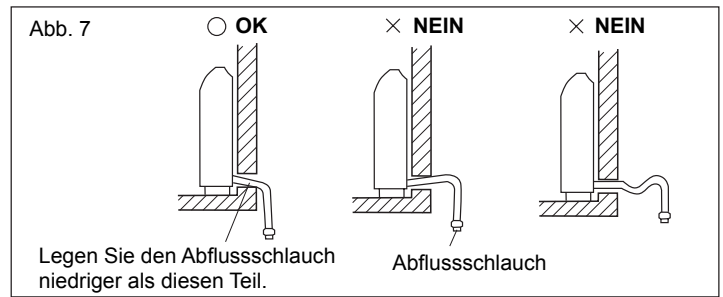

# Installationsablauf

## 3. Montieren der Halterungen

Montieren Sie die Halterungen mit Muttern, Unterlegscheiben und Federringen. (Abb. 14)

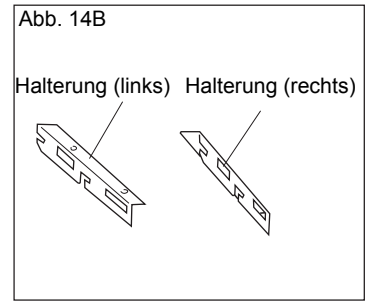
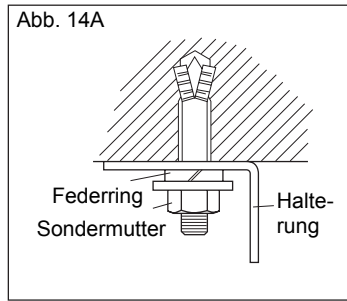

## 4. Installieren des Innengeräts

Schrauben Sie die Sechskantschrauben auf, siehe Abb. 15.

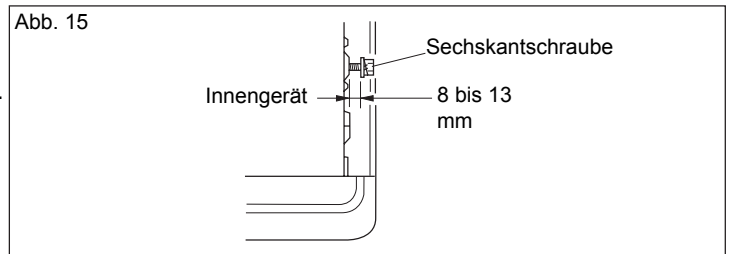

Halten Sie das Innengerät an die Halterungen. (Abb.16)  
Ziehen Sie jetzt die Sechskantschrauben an beiden Seiten fest an.

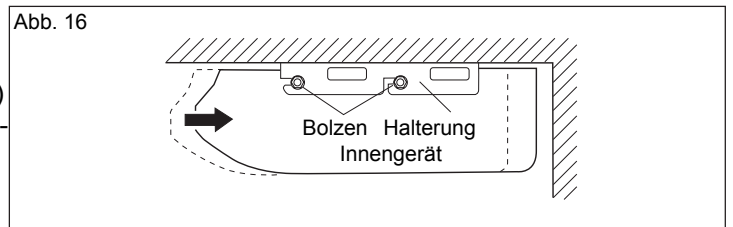

## 5. Anbringen des Abflussschlauchs

Legen Sie fest, ob der Abflussschlauch an der linken oder der rechten Seite angebracht werden soll (Abb. 2).  
Stecken Sie den Abflussschlauch in die Ablaufwanne und fixieren Sie ihn dann mit einem Nylonbefestiger (Abb. 5).  
Umwickeln Sie den Anschluss des Abflussschlauchs mit Isoliermaterial (Abflussschlauch). (Abb. 6)  
Achten Sie darauf, den Abflussschlauch so zu verlegen, dass er niedriger liegt als der Anschluss des Abflussschlauchs am Innengerät. (Abb. 17)

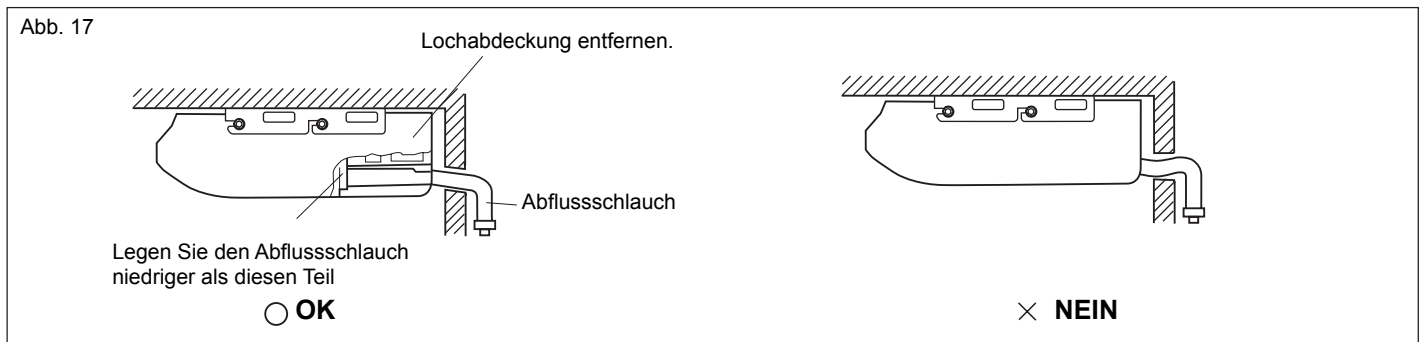

Wenn der Abflussschlauch auf der Rückseite montiert wird. Befestigen Sie den Abflussschlauch mit VT-Draht. (Abb. 18)

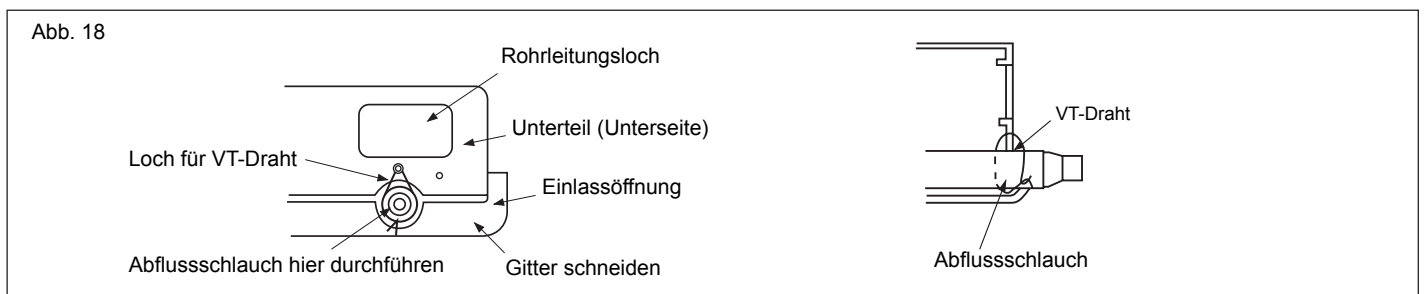

# Installationsablauf

## ANSCHLUSS DER ROHRLEITUNG

### 1. Ringverbindung

- (1) Schneiden Sie das Verbindungsrohr mit einem Rohrschneider, um das Rohr nicht zu verformen.
- (2) Halten Sie das Rohr nach unten gerichtet, so dass die Metallspäne nicht in das Rohr gelangen, und entfernen Sie die Grate.
- (3) Entfernen Sie die Ringmutter vom Rohr des Innen- und Außengeräts und montieren Sie es gemäß Tabelle, wobei Sie die Ringmutter auf das Rohr stecken und mit einem Bördelwerkzeug bördeln müssen.
- (4) Prüfen Sie, ob das gebördelte Teile "L" (Abb. 1) gleichmäßig verteilt ist und keine Risse vorhanden sind.

Modell	Rohr	Rohrdurchmesser	Maß A (mm)
AC12CS1ERA	Flüssigkeitsleitung	∅ 6,35mm (1/4")	1.0~1.2
	Gasleitung	∅ 9,52mm (3/8")	
AC18CS1ERA	Flüssigkeitsleitung	∅ 6,35mm (1/4")	1.0~1.2
	Gasleitung	∅ 12,7mm (1/2")	
AC24CS1ERA	Flüssigkeitsleitung	∅ 9,52mm (3/8")	1.4~2.2
	Gasleitung	∅ 15,88 mm (5/8")	

### 2. Verbiegen von Rohren

Die Rohre werden per Hand in Form gebracht. Achten Sie darauf, sie nicht abzuknicken.

## ELEKTRISCHE VERDRAHTUNG

### Drahtverbindung zu den Anschlussleisten

#### A. Für Verdrahtung mit Festkerndraht (oder F-Kabel) (Abb. A)

- (1) Schneiden Sie den Draht mit einem Drahtschneider oder einer Drahtschere und entfernen Sie die Isolierung, so dass etwa 25 mm Draht freiliegt.
- (2) Entfernen Sie die Klemmschraube(n) mit einem Schraubendreher von der Anschlussleiste.
- (3) Biegen Sie den festen Draht mit einer Zange in eine Schlaufe für die Klemmschraube.
- (4) Formen Sie eine ordnungsgemäße Schlaufe, legen Sie sie auf die Anschlussleiste und befestigen Sie sie mithilfe eines Schraubendrehers mit einer Klemmschraube.

#### B. Für Verdrahtung mit Einzeldrähten (Abb. B)

- (1) Schneiden Sie den Draht mit einem Drahtschneider oder einer Drahtschere und entfernen Sie die Isolierung, so dass etwa 10 mm einzelne Drähte freiliegen.
- (2) Entfernen Sie die Klemmschraube(n) mit einem Schraubendreher von der Anschlussleiste.
- (3) Klammern Sie mit einem runden Anschlussbefestiger oder einer Zange ein rundes Endstück an den freigelegten Drahtenden fest.
- (4) Legen Sie das runde Endstück auf und ziehen Sie die Klemmschraube mit einem Schraubendreher wieder fest an.

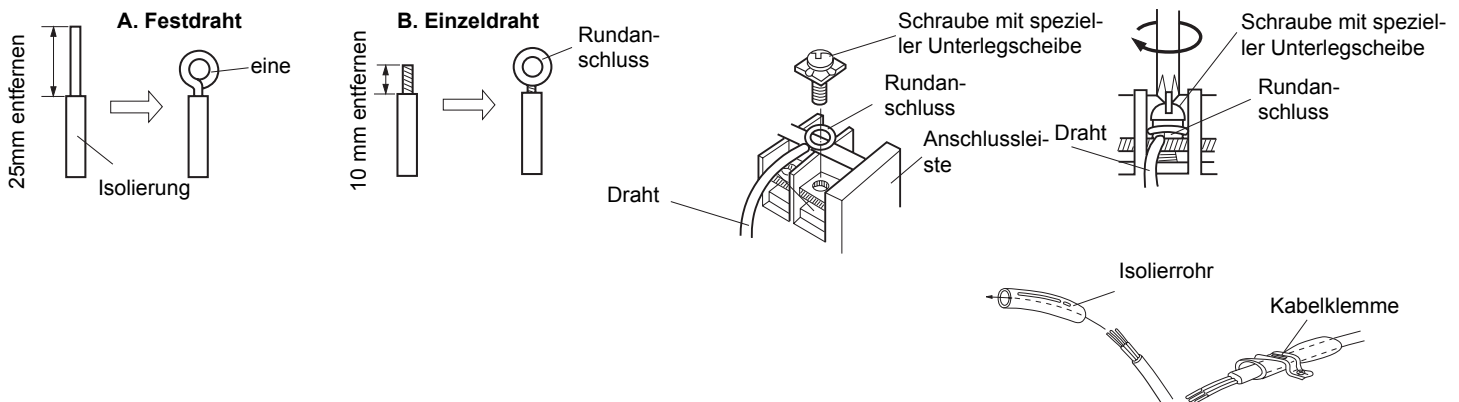

### Befestigen Sie die Anschluss- und die Netzleitung an der Kabelklemme

Nachdem Sie die Anschluss- und die Netzleitung durch das Isolierrohr gezogen haben, befestigen Sie sie mit einer Kabelklemme, siehe rechts.

Verwenden Sie ein 0,5 bis 1,0 mm dickes PVC-Rohr (VW-1) als Isolierrohr.

Tabelle 1

Rohr	Ringmutter
Kleines Rohr	Klein (Schlüsselweite 22 mm)
Großes Rohr	Groß (Schlüsselweite 24 mm)

Abb. 1

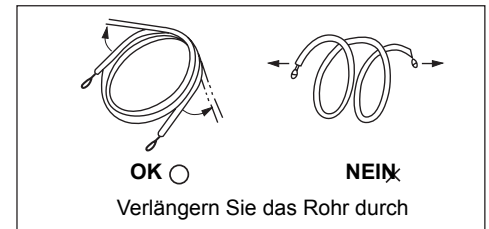
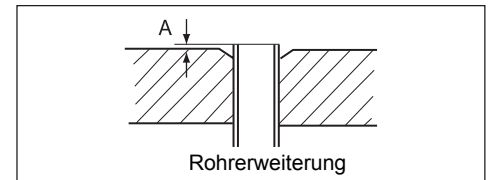
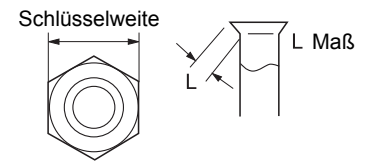

# Installationsablauf

## ⚠ VORSICHT:

- Passen Sie die Nummern auf der Anschlussleiste und die Farben der Anschlussleitung mit denen des Außengeräts an. Eine falsche Verdrahtung kann ein Durchbrennen elektrischer Teile zur Folge haben.
- Verbinden Sie die Anschlussleitung ordnungsgemäß mit der Anschlussleiste. Eine falsche Installation kann zu einem Brand führen.
- Befestigen Sie die Anschlussleitung außen immer mit einer Kabelklemme. (Ist die Isolierung abgerieben, könnte ein Fehlerstrom auftreten.)
- Schließen Sie unbedingt den Schutzleiter an.

## Verdrahtung des Innengeräts

(1) Entfernen Sie die Box mit den elektrischen Bauteilen.

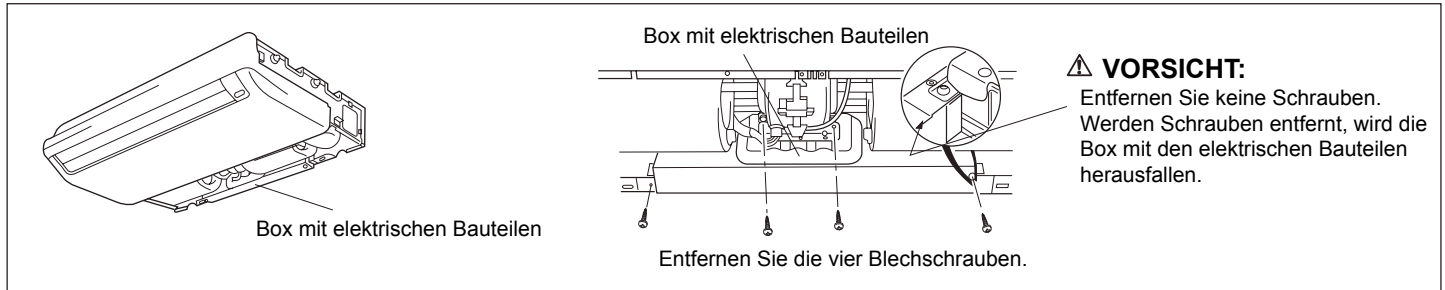

(2) Ziehen Sie die Box mit den elektrischen Bauteilen heraus.

(3) Entfernen Sie die Abdeckung der Box mit den elektrischen Bauteilen.

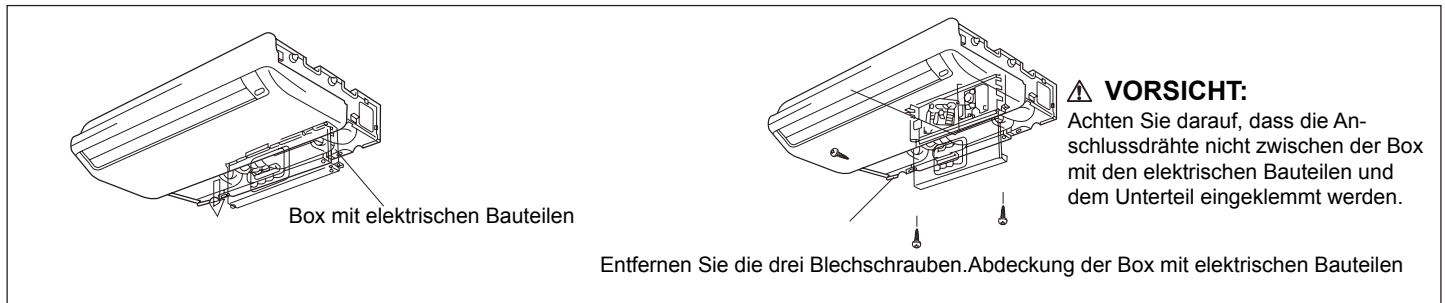

(4) Verdrahtung

1. Entfernen Sie die Kabelklemme.
2. Bemessen Sie das Ende der Anschlussleitung so, wie rechts abgebildet ist.
3. Stecken Sie das Ende der Anschlussleitung ganz in die Anschlussleiste hinein.
4. Befestigen Sie die Anschlussleitung mit einer Kabelklemme.
5. Befestigen Sie das Ende der Anschlussleitung mit einer Schraube.

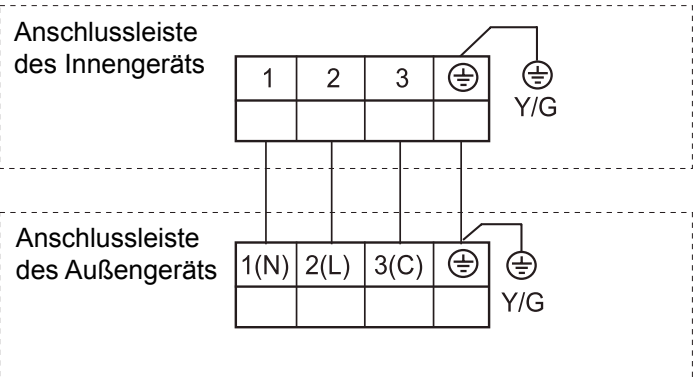

## ⚠ WARNUNG:

- (1) Verwenden Sie stets eine spezielle Abzwegleitung und installieren Sie eine Sondersteckdose, um die Klimaanlage im Zimmer mit Strom zu versorgen.
- (2) Verwenden Sie einen Schutzschalter und eine Steckdose passend zur Kapazität der Klimaanlage im Zimmer.
- (3) Der Schutzschalter muss in die stehende Verdrahtung integriert werden. Verwenden Sie stets einen Schutzschalter, der alle Pole der Verdrahtung abschalten kann und einen Isolierabstand von mindestens 3 mm zwischen den Kontakten der einzelnen Pole aufweist.
- (4) Nehmen Sie die Verdrahtung den Vorgaben entsprechend vor, so dass die Klimaanlage im Zimmer sicher und sachgemäß in Betrieb gesetzt werden kann.
- (5) Installieren Sie einen Schutzschalter gemäß einschlägigen Gesetzen und Vorschriften und den Normen der Elektrizitätsgesellschaft.

## ⚠ VORSICHT:

- (1) Die Kapazität der Stromquelle die Summe aus dem Strom der Klimaanlage im Zimmer und dem Strom anderer Elektrogeräte sein. Reicht die vertraglich vereinbarte Stromkapazität nicht aus, ändern Sie die vertraglich vereinbarte Kapazität.
- (2) Ist die Spannung zu niedrig und die Klimaanlage lässt sich nur schwer starten, bitten Sie die Elektrizitätsgesellschaft um eine Erhöhung der Spannung.
- (3) Das Gerät verfügt über eine falsche Temperaturkompensationseinstellung, stornieren Sie es bitte bei bodenstehender Montage

# Installationsablauf

## MONTIEREN DER ABDECKPLATTE UND DER EINLASSÖFFNUNG

### 1. Montieren der Abdeckplatte (rechts)

(1) Schneiden Sie ein Rohrausgangsloch in die rechte Platte. Dies ist nur erforderlich, wenn das Rohr von der rechten Seite austritt. Sie brauchen kein Loch zu schneiden, wenn der Austritt oben oder rechts erfolgt.

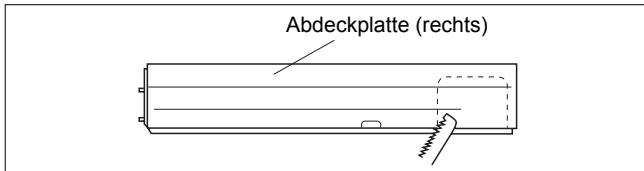

(2) Setzen Sie die Abdeckplatte (rechts) auf und befestigen Sie sie mit Schrauben.

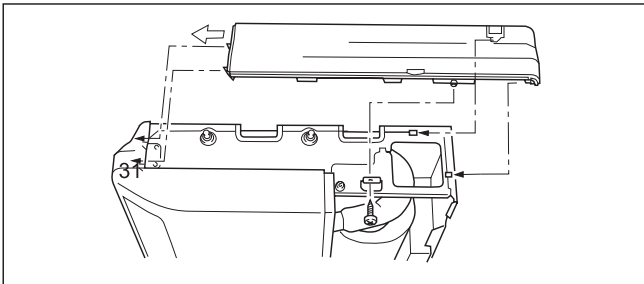

### 2. Montieren der Abdeckplatte (links)

Setzen Sie die Abdeckplatte (links) auf und befestigen Sie sie mit Schrauben.

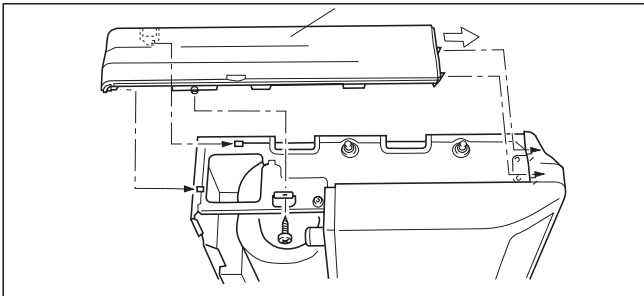

(2) Stecken Sie die Scharniere unten an der Einlassöffnung in die Löcher des Unterteils. Befestigen Sie dann die Arme an den drei Bereichen oben an der Einlassöffnung.

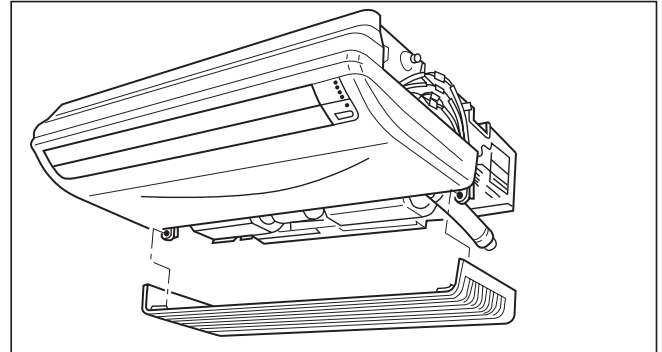

### 3. Befestigen Sie die Einlassöffnung.

(1) Schneiden Sie die rechte Seite der Einlassöffnung zu. Dies ist nur erforderlich, wenn das Rohr von der rechten Seite austritt.

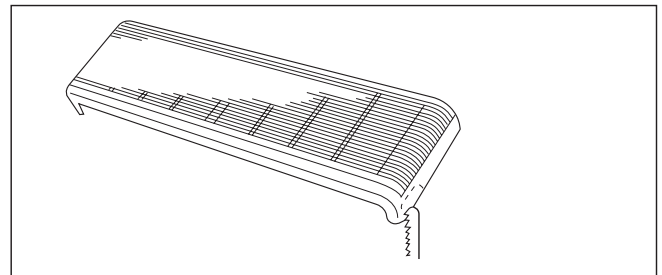

## Testlauf

### Prüfpunkte

#### 1. Innengerät

- Funktioniert jede Taste der Fernbedienung normal?
- Leuchtet jede Lampe normal?
- Lassen sich die Richtungsschlitze für den Luftstrom nicht richtig bedienen?
- Ist der Abfluss normal?

#### 2. Außengerät

- Treten während des Betriebs unnormale Geräusche und Vibrationen auf?
- Stören die Geräusche, der Wind oder der Wasserabfluss des Geräts die Nachbarn?
- Gibt es ein Gasleck?

### Kundenberatung

Erklären Sie dem Kunden folgende Bedienschritte entsprechend der Bedienungsanleitung:

- (1) Starten und Stoppen, Wechseln der Betriebsart, Temperatureinstellung, Timer, Luftstromschaltung und andere Vorgänge mit der Fernbedienung.
- (2) Entfernung und Reinigung des Luftfilters sowie Verwendung der Lüftungsschlitze.
- (3) Geben Sie dem Kunden die Anleitung zur Bedienung und Installation.









# Haier

Adresse: No.1 Haier Road, Hi-tech Zone, Qingdao 266101 VR-China

Kontakt: TEL +86-532-8893-6943; FAX +86-532-8893-6999

Website: [www.haier.com](http://www.haier.com)